



TEBO[®]

PROFESSIONAL TOOLS AND BUILDING PRODUCTS

PRODUKTKATALOG

2020

INNEHÅLL

OM OSS.....	2
KONTAKTA OSS.....	5
VARUMÄRKEN.....	6
INNOVATIVA NYHETER.....	10

VERKTYG

FIXVERKTYG.....	18
FOGVERKTYG.....	21
MJUKFOGSVERKTYG.....	24
RENGÖRINGSVERKTYG.....	25
NIVÅSYSTEM.....	29
AVJÄMNINGSVERKTYG.....	34
VÅTRUMSVERKTYG.....	36
SLEVAR.....	38
MUR- & PUTSVERKTYG.....	41
HINKAR & KÄRL.....	45
LYFT & HANTERING.....	48
ARBETSBORD & BOCKAR.....	52
ÖVRIGA HANDVERKTYG.....	54
MÅLERIVERKTYG.....	60
MÄT- & MÄRKVERKTYG.....	65
MÄTINSTRUMENT.....	71
KAKELSKÄRARE.....	77
DIAMANTVERKTYG.....	82
FÖRVARING.....	99

EL-MASKINER

MASKINBLANDARE.....	104
SLIPMASKINER.....	112
DIAMANTSÅGAR.....	114

ARBETSMILJÖ

DAMMSKYDD & TÄCKMATERIAL.....	124
INDUSTRIDAMMSUGARE.....	132
LUFTRENARE.....	135
BELYSNING & EL-TILLBEHÖR.....	138
PERSONSKYDD & HJÄLPMEDEL.....	140

UNDERHÅLL & FÖRBRUKNING

GOLVBORSTAR.....	148
KVASTAR.....	149
STÅL- & MÅSSINGSBORSTAR.....	151
SOPSET.....	152
SKURBORSTAR & LEVANGER.....	153
HANDDAMMBORSTAR.....	155
SKAFT & TILLBEHÖR.....	157
GOLVRAKOR.....	158
FÖRBRUKNING.....	160

TEBO PROTECH

OM TEBO PROTECH.....	170
----------------------	-----

PROFILER

KAKELLISTER METALL.....	174
KAKELLISTER PLAST.....	179
HÖRNSKYDD.....	180
NIVÅ- & ÖVERGÅNGSLISTER.....	181
TRAPPNOSAR.....	182
RÖRELSEFOGPROFILER.....	185

BADRUMSDETALJER & VVS

GOLVBRUNNSSILAR.....	188
DUSCHHYLLOR.....	197
LUCKOR & GALLER.....	199
GOLVBRUNNAR & TILLBEHÖR.....	201

YTBEHANDLING

RENGÖRING.....	206
SKYDD.....	208
YTBEHANDLING.....	210

PLATTSTÖD

PLATTSTÖD.....	214
----------------	-----

BUTIKSINREDNING & EXPONERING.....	216
KVALITET & MILJÖ.....	218
VILLKOR & LEVERANS.....	219
REGISTER ALFANUMERISKT.....	220
REGISTER ARTIKELNUMMER.....	224

TEBO BYGGTILLBEHÖR

Tebo Byggtillbehör utvecklar och marknadsför specialprodukter för professionella hantverkare inom bygg och industri. Tillsammans med egna och utvalda partners varumärken erbjuder vi en unik och innovativ produktportfölj.

Vårt mål är att alltid leverera högsta kvalitet och våra styrkor ligger i en innovativ produktutveckling, hög aktivitet och en mycket hög service. Vi ska leva upp till detta i varje möte, varje dag och fortsätta att utvecklas nära marknaden och kunderna.

Tebo Byggtillbehör drivs av mig, Martin Palmkvist, tillsammans med ett 20-tal anställda och både kontor och lager återfinns i Rosersberg, norr om Stockholm.

"Vårt mål är att alltid leverera högsta kvalitet och våra styrkor ligger i en innovativ produktutveckling, hög aktivitet och en mycket hög service."

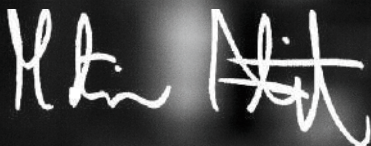

Martin Palmkvist, VD



TEBO®

ALLT BÖRJADE MED ETT KAKELKRYSS

I början av 1970-talet fick C-G Palmkvist höra av en bekant att kakel skulle slå igenom ordentligt i Sverige, men att det saknades rätt verktyg och tillbehör för "gör det själv"-marknaden. Ett stort problem var t.ex. att få rätt bredd på fogarna mellan plattorna.

Tipset leder till utvecklingen av den första produkten, kakelkrysset, som blir en omedelbar succé.

Utvecklingen av kakelkrysset samt agenturen för bl.a. Trådsågen av Remington Arms i USA gör att Byggtillbehör AB startas 1973. C-G valde att sluta som pilot för att på heltid satsa i verksamheten och sortimentet på den keramiska sidan breddas snabbt med t.ex. fixkammare, bruksvispar och kakelskärare samt ett sortiment med murarverktyg.

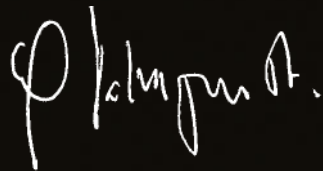

C-G Palmkvist, grundare

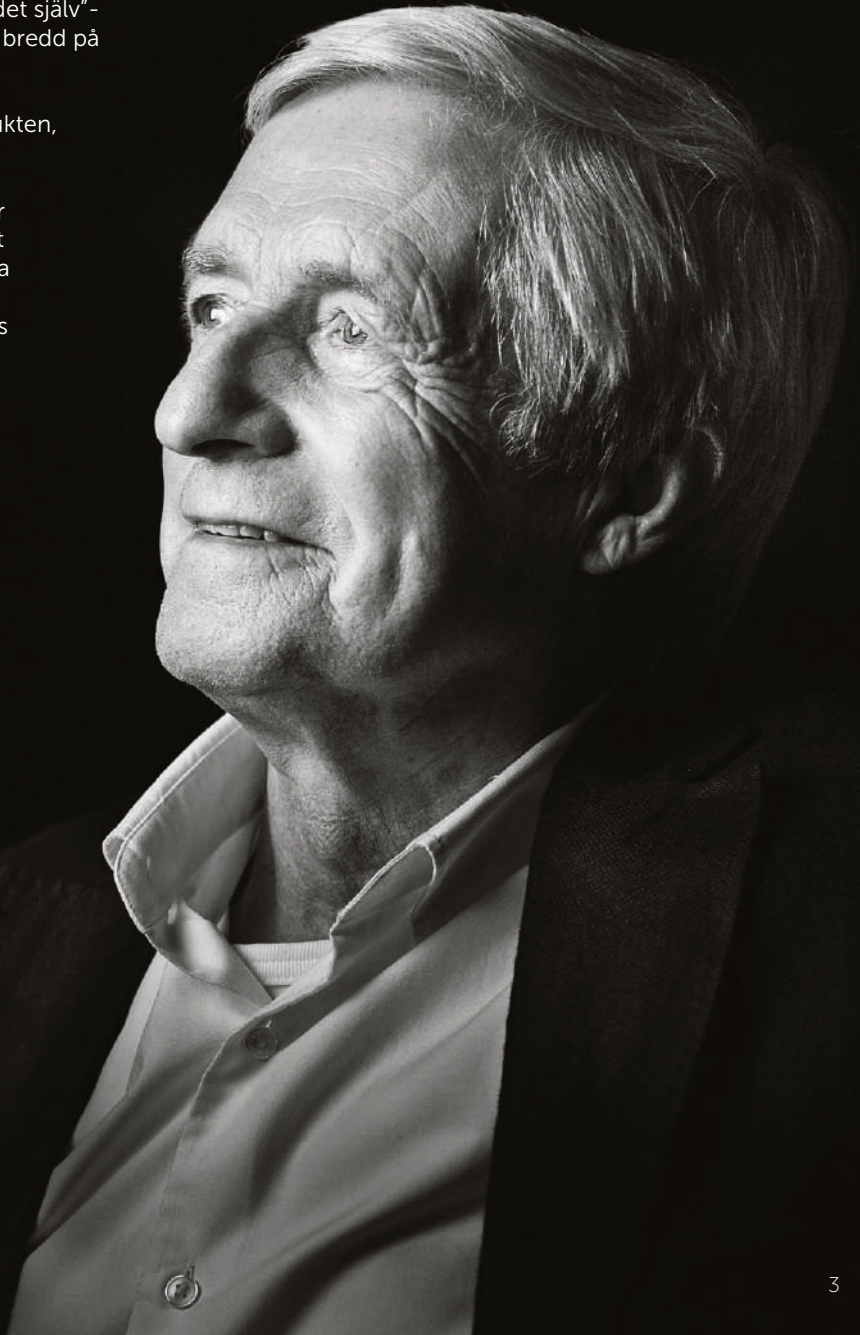



PRODUKT- UTVECKLING

Innovativ produktutveckling är vår styrka och målet är att alltid leverera högsta kvalitet. Utvecklingen sker i nära samarbete med våra leverantörer. Förutom en rad egna varumärken och produkter kan vi många gånger erbjuda kundunika lösningar som t.ex. produkter med egen färgsättning, egen profil eller en helt kundunik produkt.

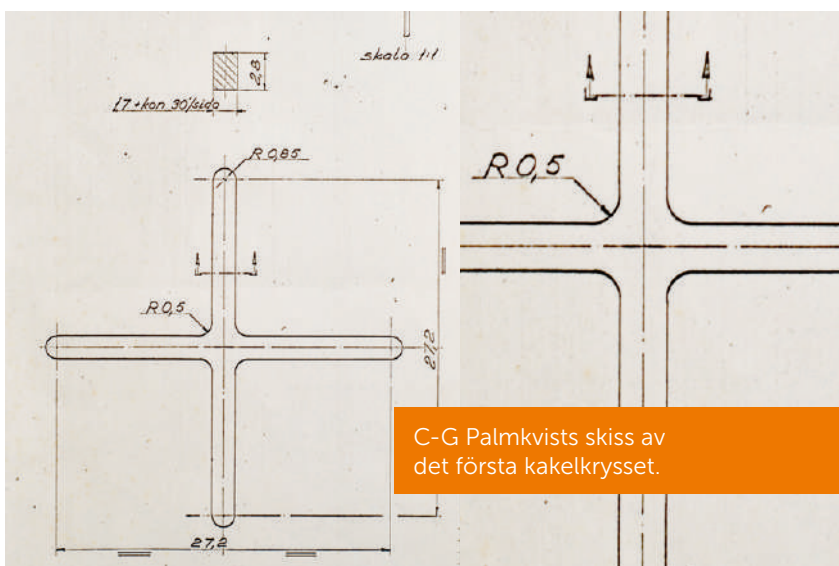

TEBO[®]
TEST TEAM

Feedback från de som dagligen använder produkterna är en viktig del i vår produktutveckling. I Tebo Test Team samarbetar vi med nyfikna hantverkare som gillar att testa nya produkter och samtidigt få chansen att påverka. Tillsammans utvecklar vi de bästa produkterna.





KONTAKTA OSS

ADRESS

Tebo Byggtillbehör AB
Blygatan 5
195 72 Rosersberg

E-POST

info@tebo.se

TELEFON

08-96 70 44

Telefontid:

Mån-fre, 07-16

Lunchstängt: 12-13

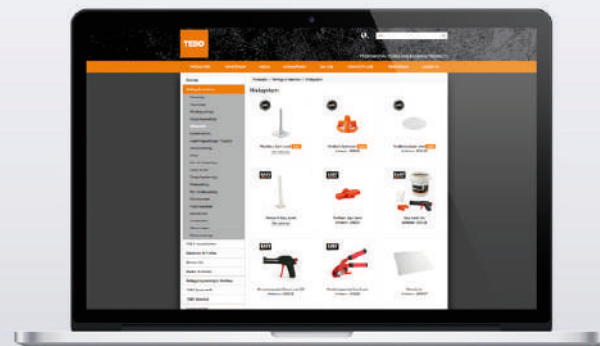

tebo.se | tebotools.com | teboprotech.se



Prenumerera på våra E-brev så är du säker på att du inte missar det senaste. Registrera dig på vår hemsida eller kontakta din säljare.

FÖLJ OSS!



facebook.se/tebobyggtillbehor
instagram.com/tebobyggtillbehor

facebook.se/teboprotech
instagram.com/teboprotech



VARUMÄRKEN

Tebo Byggtillbehör utvecklar och marknadsför specialprodukter för professionella hantverkare inom bygg och industri. Tillsammans med egna och utvalda partners varumärken erbjuder vi en unik och innovativ produktportfölj.

TEBO[®]



sid. 20

TEBO[®]
DIAMOND



sid. 88

TEBO[®]
COVER



sid. 130

TEBO[®]
DETAILS



sid. 193

TEBO[®]
VIKING



sid. 39



TEBO® PARTNER



TEBO PARTNER

Collomix

sid. 107



TEBO PARTNER

BIHUI®
PROFESSIONAL TILING TOOLS

sid. 51



TEBO PARTNER

MONTOLIT
BREVETTI
SINCE 1946

sid. 77



TEBO PARTNER

sigma®

sid. 79



TEBO PARTNER

NUOVA **BATTIPAV**™
MACCHINE PER EDILIZIA | MACHINES FOR BUILDING

sid. 114

TEBO PARTNER

GENESIS

Genesis
For the Perfect Finish

GENESIS

GENESIS

sid. 176

TEBO PARTNER



sid. 210

TEBO PARTNER

FENTO
BEST KNEE PROTECTOR EVER MADE™

sid. 141

TEBO PARTNER

SILA

sid. 135

TEBO PARTNER

BJÄRNUMS
REDSKAPSFABRIK AB EST. 1889

Se tebo.se

TEBO PARTNER

BJÄRNUMS
REDSKAPSFABRIK AB EST. 1889

STARKS
BORSTAR

sid. 149

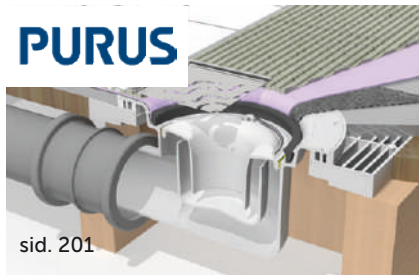

INNOVATIVA NYHETER



Stop! Nylagt golv

Enkel och tydlig avspärning efter golvläggning.

Se mer, sid. 143



Självhäftande Golvskydd

Anpassad bredd för
dörröppning och trappor.

Se mer, sid. 124



TEBO®

ROBUST & TÄLIGT

Vattenpass Tough Grip

Se mer, sid. 65



DIAMANTKLINGA MONTOLIT CBX
Med högre segment för djupare snitt.

DIAMANTKLINGA MONTOLIT
CSS SLIM CUT
För tunna plattor och fina snitt.

Se mer, sid. 86 & 84



TEBO®

Monteringshandske Ergo Tech©

Bra grepp, hög komfort och slitstyrka.

Se mer, sid. 144



TEBO® Fogdistans "U"

Enkel att montera och ta bort.

Se mer, sid. 22

TEBO® TILE
LEVELING
SYSTEMS

Borttagare Nivåsystem, sid. 29

Momentverktyg Spin Level, sid. 30

Förvaringshink, sid. 99

Skrubborttagare Spin Level, sid. 30

SMARTA HJÄLPMEDEL TILL NIVÅSYSTEM

Med innovativa hjälpmedel blir det lättare än någonsin att förvara, montera och ta bort nivåsystem.

BIHUI®

BASE
LEVEL

KILA PLATTORNA I NIVÅ

Valfrihet i valet av nivåsystem!
Nu utökar vi med Base Level, ett nivåsystem med kilar.

Se mer, sid. 32

sigma

JÄMN PROFILERING

Vid profilering av byggkeramik med Sigma Jolly Edge blir arbetet ergonomiskt och ger ett jämnt resultat.

Se mer, sid. 113



BIHUI

PORTABEL KAPLÅDA

För dammfri kapning och håltågning.

Se mer, sid. 131



AQiX

ENKEL, SNABB & EXAKT UPPMÄTNING AV VATTEN

Med Collomix batteridrivna Vattendoserare AQiX ställs rätt mängd vatten in och säkerställer kvaliteten på blandningen vilket minskar risken för eventuella konstruktionsfel.

Se mer, sid. 47

 **Collomix**

KRAFTFULLA MASKINER SOM TÅL HÅRT ARBETE

Xo R-serien, sid. 105

UTÖKAT SORTIMENT AV BLANDARE

Se mer, sid. 107



JUSTERBART MIXERSTATIV COLLOMIX RMX

Mixerstativ RMX, sid. 105

AUTOMIXERS FÖR PROFFS

Se mer, sid. 110

TEBO | Protech

TEBO[®]
DETAILS

STILRENA SVARTA BADRUMSDETALJER

För en modern och exklusiv känsla.



Se mer, sid. 200



Se mer, sid. 174



Se mer, sid. 199



Se mer, sid. 194

GOLVBRUNNSSIL TILE IN

- ANPASSAD STORLEK
147 X 147 MM
- STILREN INRAMNING
SNYGGT AVSLUT
- VÄNDBAR KONSTRUKTION
MONTERAS MED/UTAN KERAMIK

Se mer, sid. 195

ELEGANT SKYDD FÖR UTSATTA HÖRN

Med Hörnskydd i svart, koppar eller guld.

Se mer, sid. 180





VERKTYG

FIXVERKTYG	18
FOGVERKTYG	21
MJUKFOGSVERKTYG	24
RENGÖRINGSVERKTYG	25
NIVÅSYSTEM	29
AVJÄMNINGSVERKTYG	34
VÅTRUMSVERKTYG	36
SLEVAR	38
MUR- & PUTSVERKTYG	41
HINKAR & KÄRL	45
LYFT & HANTERING	48
ARBETSBORD & BOCKAR	52
ÖVRIGA HANDVERKTYG	54
MÅLERIVERKTYG	60
MÄT- & MÄRKVERKTYG	65
MÄTINSTRUMENT	71
KAKELSKÄRARE	77
DIAMANTVERKTYG	82
FÖRVARING	99

FIXVERKTYG



Fixkam 280 mm

Fixkam med trähandtag. 130 x 280 mm stål med tandning på en lång- och kortsida.

Artnr	Utförande	Grp	Box
934027	6 x 6 mm	A	6/36
934028	8 x 8 mm	A	6/36
934029	10 x 10 mm	A	6/36



Fixkam Softgrip 280 mm

Fixkam med Softgriphandtag. 130 x 280 mm stål med tandning på en lång- och kortsida.

Artnr	Utförande	Grp	Box
934060	4 x 4 mm	A	12/36
934061	6 x 6 mm	A	12/36
934062	8 x 8 mm	A	12/36
934063	10 x 10 mm	A	12/36
934064	12 x 12 mm	A	12/36



Fixkam Softgrip Hummer 280 mm

Fixkam med Softgriphandtag. 130 x 280 mm stål med specialtandning på en lång- och kortsida. För maximal täckning under plattorna. För t.ex. flytfix.

Artnr	Utförande	Grp	Box
934065	Hummer	A	6/36



Fixkam 480 mm

Fixkam med trähandtag. 130 x 480 mm stål med tandning på en lång- och kortsida.

Artnr	Utförande	Grp	Box
005171	6 x 6 mm	A	6/24
005172	8 x 8 mm	A	6/24
005173	10 x 10 mm	A	6/24
005174	12 x 12 mm	A	6/24



Fixkam Softgrip Hummer 480 mm

Fixkam med Softgriphandtag. 130 x 480 mm stål med specialtandning på en lång- och kortsida. För maximal täckning under plattorna. För t.ex. flytfix.

Artnr	Utförande	Grp	Box
934090	Hummer	A	6/24



Fixkam 3-sidig

3-sidig fixkam av plast. 100 x 170 mm med fyrkantig tandning i olika storlekar.

Artnr	Utförande	Grp	Box
934038	4x4/6x6/8x8 mm	A	10/200

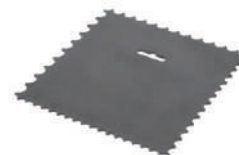

Fixkam 4-sidig

4-sidig fixkam av plast. 150 x 150 mm med rundad tandning i olika storlekar.

Artnr	Utförande	Grp	Box
005220	4x6/4x8/5x10/6x12 mm	A	10/200



ROSTFRITT

Fixkam Switch Set 280 mm

Set med 1 st förvaringslåda, 1 st Softgriphandtag och 5 st lösa fixkamsblad med tandning 4 x 4 mm, 6 x 6 mm, 8 x 8 mm, 10 x 10 mm och Hummer. Blad av rostfritt stål med skena av aluminium. Bladstorlek: 280 x 115 mm. Handtaget fästs på skenan och bladen byts enkelt ut, förvaras i medföljande låda och tar mycket lite plats.

Artnr	Utförande	Grp	Box
934076	310 x 120 x 210 mm	A	5



Systaineriset Fixkam Switch

Komplett set av utbytbara fixkamsblad. Innehåller: MIDI-systainer® T-Loc III, Systainerinsats Fixkam Switch, 5 st Fixkamsblad Switch 480 mm 6, 8, 10, 12 mm och rundtandad 20x20x10 mm, 5 st Fixkamsblad Switch 280 mm: 4, 6, 8, 10 mm och Hummer, Förvaringslåda 280 mm och 3 st Softgriphandtag Switch.

Artnr	Utförande	Grp	Box
990052	180 x 483 x 267 mm	D	1



TEBO SYSTEM
S. 99



Förvaringslåda Switch 280 mm

Förvaringslåda för lösa blad till Fixkam Switch. Rymmer upp till 7 st fixkamsblad.

Artnr	Utförande	Grp	Box
934085	310 x 120 x 125 mm	A	10



Softgriphandtag Switch

Löst Softgriphandtag till Fixkam Switch. Passar fixkamsblad 280 och 480 mm.

Artnr	Utförande	Grp	Box
934079	Softgrip	A	10



ROSTFRITT

Fixkamsblad Switch 280 mm

Löst fixkamsblad till Fixkam Switch. Rostfritt stål med skena av aluminium. Bladstorlek: 280 x 115 mm.

Artnr	Utförande	Grp	Box
934080	4 x 4 mm, kvadratisk	A	10
934081	6 x 6 mm, kvadratisk	A	10
934082	8 x 8 mm, kvadratisk	A	10
934083	10 x 10 mm, kvadratisk	A	10
934089	12 x 12 mm, kvadratisk	A	10
934077	20 x 20 x 10 mm, rundad	A	10
934078	Slipstål	A	10
934084	Hummer	A	10



ROSTFRITT

Fixkamsblad Switch 480 mm

Löst fixkamsblad till Fixkam Switch. Rostfritt stål med skena av aluminium. Bladstorlek: 480 x 130 mm.

Artnr	Utförande	Grp	Box
934260	6 x 6 mm, kvadratisk	A	10/20
934261	8 x 8 mm, kvadratisk	A	10/20
934262	10 x 10 mm, kvadratisk	A	10/20
934263	12 x 12 mm, kvadratisk	A	10/20
934264	20 x 20 x 10 mm, rundad	A	10/20



TANDNINGSGUIDE

Val av tandningsstorlek på fixkam beror på plattans storlek. Vid större plattor bör en fixkam med större tandning användas.

För att kontrollera att rätt tandning används kan en platta tas bort från underlaget och fästmassan ska då täcka hela plattans undersida.

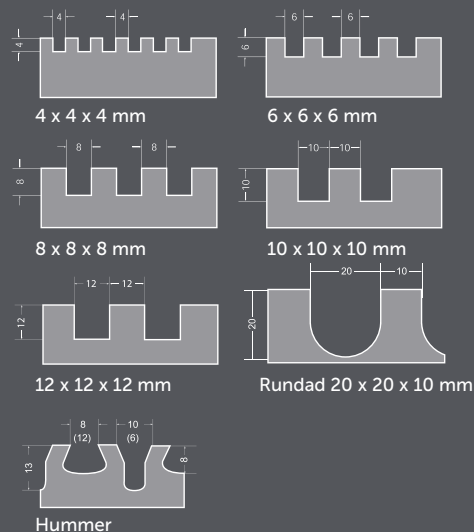

TEBO®



TEBO

De första egenutvecklade produkterna för plattsättning i varumärket Tebo kom redan i mitten av 70-talet. I dag täcker sortimentet allt inom plattsättning men består även av produkter för andra områden som bygg, renovering, golvläggning och installationer.

Produkterna kännetecknas av dess innovativa lösningar och höga kvalitet.



Fogplatta hörn Softgrip 320 mm

Softgriphandtag med snedskuret 8 mm tjockt gummi.

Artnr	Utförande	Grp	Box
220780	320 x 95 mm	A	10/40



Fogplatta Softgrip 280 mm

Softgriphandtag med 8 mm tjockt gummi.

Artnr	Utförande	Grp	Box
220893	280 x 140 mm	A	10/40

FOGVERKTYG



Fogplatta hörn 270 mm

Plasthandtag med snedskuret 8 mm tjockt gummi.

Artnr	Utförande	Grp	Box
005197	270 x 90 mm	A	12/72



Fogplatta 300 mm

Extra kraftigt plasthandtag med 8 mm tjockt gummi.

Artnr	Utförande	Grp	Box
934034	300 x 120 mm	A	10/30



Fogplatta 480 mm

Plasthandtag med 10 mm tjockt gummi.

Artnr	Utförande	Grp	Box
934037	480 x 120 mm	A	36



Fogplatta 240 mm

Plasthandtag med 8 mm tjockt gummi.

Artnr	Utförande	Grp	Box
234970	240 x 120 mm	A	12/36



Epoxifogplatta 248 mm

Plasthandtag med slitstarkt extra hårt gummi. För epoxifog.

Artnr	Utförande	Grp	Box
005225	248 x 116 mm	A	10/40



Epoxifogplatta 370 mm

Plasthandtag med slitstarkt hårt gummi. För epoxifog.

Artnr	Utförande	Grp	Box
856014	370 x 73 mm	A	12



Gummispackel 200 mm

Plasthandtag med 5 mm tjockt gummi.

Artnr	Utförande	Grp	Box
005184	200 mm	A	10/100



Kakelset Flex

Innehåller: Fixkam 4-sidig, Gummispackel, 100 st Kakelkryss 3 mm och Svamp.

Artnr	Utförande	Grp	Box
900020	Set	A	40



Kakelset Extra

Innehåller: Fixkam 180 mm med 6x6 mm tandning, Fogplatta Hörn, 100 st Kakelkryss 3 mm och svamp.

Artnr	Utförande	Grp	Box
900022	Set	A	30

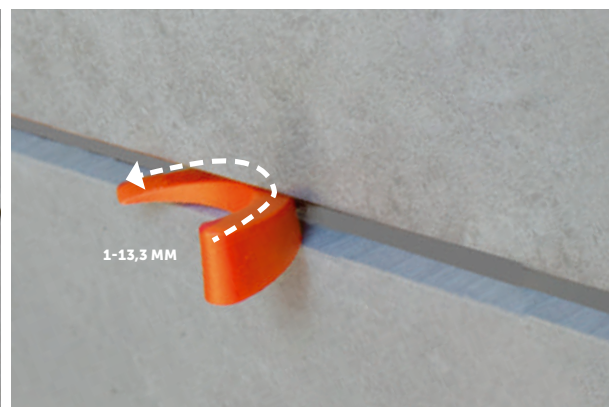
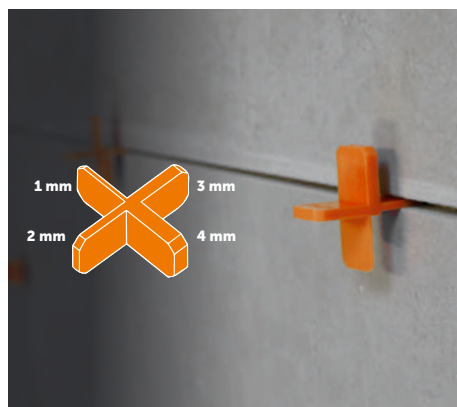

NYHET

Fogdistans "U"

U-formad fogdistans av polypropylen för jämn fogbredd vid platsättning. Tjocklek: 1,5 mm. Utformad för att enkelt plockas bort när fixet har härdat och kan återanvändas.

Artnr	Utförande	Grp	Box
234890	1,5 mm/400 st/frp	A	6/12



Fogdistans Multi

Fogdistans av polypropylen för jämn fogbredd vid platsättning. Fyra ben med tjocklek 1, 2, 3 & 4 mm. Plockas bort när fixet har härdat och kan återanvändas. Benlängd: 15 mm.

Artnr	Utförande	Grp	Box
234922	1,2,3 & 4 mm/50 st/frp	A	10/100



Fogkil Roto

Fogkil av polypropylen. Kilen roteras in till önskad höjd mellan 1-13,3 mm. Används vid platsättning, murning, stensättning och montering av trägolv. Designen förhindrar att kilen träffar underlaget vilket ger full användning av kilen.

Artnr	Utförande	Grp	Box
234920	1 - 13,3 mm/50 st/frp	A	10/100



Kakelkruss Large

Kruss av plast för jämn fogbredd vid platsättning. Tysk modell med långa ben och rak kant. Täcks av fogen och kan sitta kvar när fixet har stelnat.

Artnr	Utförande	Grp	Box
447001	1 mm/250 st/frp	A	10/100
447002	2 mm/250 st/frp	A	10/100
557002	2 mm/2000 st/frp	A	6/12
447003	3 mm/250 st/frp	A	10/100
557003	3 mm/2000 st/frp	A	6/12
447004	4 mm/250 st/frp	A	10/100
447005	5 mm/250 st/frp	A	10/250

Kakelkruss Small

Kruss av plast för jämn fogbredd vid platsättning. Modell med korta ben och rund kant. Täcks av fogen och kan sitta kvar när fixet har stelnat.

Artnr	Utförande	Grp	Box
234902	2 mm/100 st/frp	A	10/100
234903	3 mm/100 st/frp	A	10/100
234904	4 mm/100 st/frp	A	10/100
234905	5 mm/100 st/frp	A	10/100

Kakelsnöre

Kakelsnöre av tvinnad polyester för jämn fogbredd vid platsättning. Avlägsnas innan fogning. Kakelsnöre med längd över 20 meter levereras på rulle.

Artnr	Utförande	Grp	Box
234912	2 mm/20 m	A	10/240
934021	2 mm/100 m	A	72
234913	3 mm/20 m	A	10/180
934022	3 mm/100 m	A	48
234914	4 mm/15 m	A	10/180
234915	5 mm/15 m	A	10/120



Kakelkil Plast

För ojämna underlag och jämn fogbredd.

Artnr	Utförande	Grp	Box
004004	0,5-4,8 mm/100 st/frp	A	10/100



Kakelkil Trä

För ojämna underlag och jämn fogbredd.

Artnr	Utförande	Grp	Box
132259	0,5-8,0 mm/100 st/frp	A	20/80



Fogkrats

Plasthandtag med blad av tungstenkarbid.

Artnr	Utförande	Grp	Box
908166	2 skär	A	12/72



Fogsticka

Tillverkad av bok. För efterslätning av fogar.

Artnr	Utförande	Grp	Box
8050162	12 mm	A	20/200
8050163	15 mm	A	20/200

MJUKFOGS- VERKTYG



Patronpistol Force

Kraftig patronpistol med U-öppning.
Tillverkad av stål och aluminium.
Tryck: 5,0 kN. Drag: 5 mm. Vikt: 0,80 kg.

Artnr	Utförande	Grp	Box
801102	360 mm	A	12



Patronpistol Skeleton

Skelettpistol av stål. Tryck: 1,2 kN.
Drag: 10 mm. Vikt: 0,50 kg.

Artnr	Utförande	Grp	Box
991275	340 mm	A	24



Limspridare Fix It

Tillverkad av plast. Fästs på patronen. Passar
patronpistoler med U-öppning. Limmet
appliceras och sprids i ett moment. Ger sju
rader till en jämn anläggningsyta på 40 mm.

Artnr	Utförande	Grp	Box
801130	40 mm	A	10/100



Silikonpaddel Softgrip

För raka och jämna silikonfogar.
Softgriphandtag. 2 st/frp.

Artnr	Utförande	Grp	Box
960039	22 mm	A	10



Silikonfixare

För raka och jämna silikonfogar. 2 st/frp.

Artnr	Utförande	Grp	Box
009065	80 x 40 mm	A	20



Silikonborttagare Softgrip

Tvåsidigt, rostfritt skärblad med
Softgriphandtag. Verktåg för att enkelt ta bort
gamla och missfärgade silikonfogar. Kan dras
mot eller skjutas ifrån vid användning.

Artnr	Utförande	Grp	Box
220885	170 x 80 mm	A	10/60

TIPS!

Fila Zero Sil löser upp både färsk och förhårdnad rester av bl.a. silikon. Kan användas
på granitkeramik, keramik, marmor, glas och metall.



RENGÖRING
s. 206





Svamp Finporig

Finporig svamp av polyuretan med låg uppsugningsförmåga. Passar vid t.ex. applicering av färg och rengöringsprodukter.

Artnr	Utförande	Grp	Box
004097	60 x 100 x 160 mm	A	10/30



Svamp Medelporig

Medelporig svamp av polyuretan med något lägre uppsugningsförmåga. Passar t.ex. vid enklare platsättning och rengöring.

Artnr	Utförande	Grp	Box
004098	60 x 100 x 160 mm	A	10/30

RENGÖRINGS- VERKTYG



Allsvamp

Grovporig svamp av polyuretan med hög uppsugningsförmåga. Passar vid all typ av rengöring.

Artnr	Utförande	Grp	Box
3179328	1 st/frp, 190x120x65 mm	A	20
3179319	48 st/frp, 180x110x50 mm	A	1



Proffssvamp

Grovporig, slitstark svamp av polyuretan med medelhög uppsugningsförmåga. Passar vid platsättning, måleri och rengöring.

Artnr	Utförande	Grp	Box
934031	60 x 100 x 160 mm	A	10/30



Hydrosvamp

Medelporig, slitstark svamp av polyuretan med mycket hög uppsugningsförmåga. Passar vid platsättning, måleri, tapetsering och rengöring.

Artnr	Utförande	Grp	Box
220880	60 x 100 x 160 mm	A	10/30



Cellulosasvamp

Grovporig, extra slitstark natursvamp med mycket hög uppsugningsförmåga. Droppar mindre eftersom den har skinnkant som håller vätskan kvar i svampen. Passar vid platsättning, måleri, tapetsering och rengöring.

Artnr	Utförande	Grp	Box
211322	160 x 120 x 45 mm	A	10/60

- Håller vätska upp till 25 gånger sin egen vikt.
- Upp till 35 gånger snabbare uppsugning än en svamp av polyuretan.
- Håller vätskan tills den kramas ur.
- Stark, elastisk och hållbar.
- Naturligt nedbrytbar.
- Tvättbar i disk- eller tvättmaskin (60° C).



Rengöringsplatta hörn Softgrip

Softgriphandtag med snedskuren 30 mm hydrosvamp.

Artnr	Utförande	Grp	Box
220790	320 x 95 mm	A	10/40



Rengöringsplatta Softgrip

Softgriphandtag med 30 mm hydrosvamp. Svampen har ett fräst, diagonalt mönster som gör den mjukare och mer följsam mot underlaget vilket ger en hög upptagningsförmåga.

Artnr	Utförande	Grp	Box
856108	300 x 150 mm	A	24



Rengöringsplatta hörn

Plasthandtag med snedskuren 30 mm hydrosvamp.

Artnr	Utförande	Grp	Box
005406	290 x 95 mm	A	8/72



Rengöringsplatta 280 mm

Plasthandtag med 30 mm hydrosvamp.

Artnr	Utförande	Grp	Box
005180	280 x 140 mm	A	24



Rengöringsplatta 240 mm

Plasthandtag med 30 mm hydrosvamp.

Artnr	Utförande	Grp	Box
234960	240 x 120 mm	A	10/50



Rengöringsplatta Cellulosa

Plasthandtag med 30 mm cellulosasvamp. En slitstark natursvamp med mycket hög upptagningsförmåga.

Artnr	Utförande	Grp	Box
400183	300 x 150 mm	A	24





Rengöringsbalja Rapido

Innehåller: Rengöringsbalja 23 liter, Urkramningsrulle Rapido och Avtryckargaller.

Artnr	Utförande	Grp	Box
400188	Set	A	5



Fog & Rengöringsset XL

Innehåller: Rengöringsbalja 23 liter, Urkramningsrulle Twister, Avtryckargaller, Hållare, Rengöringsplatta Softgrip, Fogplatta Softgrip, Hydrosvamp, Lock och Hjul.

Artnr	Utförande	Grp	Box
400280	Set	A	4



Fog & Rengöringsset Mini

Innehåller: Rengöringsbalja 10 liter, Lock, Urkramningsrulle, Rengöringsplatta 120 x 240 mm och Fogplatta 120 x 240 mm.

Artnr	Utförande	Grp	Box
005182	Set	A	6



Urkramningsrulle Twister

Två specialmönstrade rullar för mer effektiv urkrämning. Passar Rengöringsbalja Rapido och XL.

Artnr	Utförande	Grp	Box
150263	Plast	A	20



Hjul till Rengöringsbalja

4 st hjul varav 2 st låsbara. Passar Rengöringsbalja Rapido och XL.

Artnr	Utförande	Grp	Box
150523	4 st/frp	A	10



Lock till Rengöringsbalja

Lock som passar Rengöringsbalja Rapido och XL.

Artnr	Utförande	Grp	Box
004086	510 x 270 mm	A	10



Avtryckargaller

Löst avtryckargaller som passar Rengöringsbalja Rapido och XL.

Artnr	Utförande	Grp	Box
008150	300 x 230 mm	A	50



TIPS!

FIN
Utan slipmedel

MEDIUM
30% slipmedel

MEDEL-FIN
10% slipmedel

GROV
40% slipmedel

Fog lämnar alltid en envis hinna på plattorna. Med ett skurblock och Fila rengöringsmedel får man bort denna och andra beläggningar.

Med skurblockshållare fördelas trycket över hela skurblocket och ger ett jämt resultat.

För att skydda väggar och möbler från stötskador är skurblockens mått något större än hållarna.

RENGÖRING
s. 206



Skurblock

Monteras på skurblockshållare. Mycket effektivt för att få bort smuts på t.ex. golv, väggar och fogar. Mått: 250 x 115 x 24 mm.

Artnr	Utförande	Grp	Box
211551	Vit, utan slipmedel	A	50
211552	Röd, 10% slipmedel	A	50
211554	Grön, 30% slipmedel	A	50
211555	Brun, 40% slipmedel	A	50



Skurblockshållare

Plasthandtag med kardborrefäste för skurblock.

Artnr	Utförande	Grp	Box
211650	240 x 95 mm	A	10



Skurblockshållare Skaft

Ledad hållare med kardborrefäste för skurblock. Passar träskaft med Ø 24 mm och redskapsskaft med borstgänga.

Artnr	Utförande	Grp	Box
211653	230 x 95 mm	A	10



Microfiberduk Kakel & Glas

Fin microfiberduk. Används torr eller fuktig, med eller utan kemikalier. Lämplig för rengöring av släta ytor som t.ex. kakel, glas och badrumsporslän. Vikt: 46 g.

Artnr	Utförande	Grp	Box
211002	400 x 400 mm	A	10



Fogborste

Softgriphandtag med styv borst av nylon. Används vid rengöring av fogar och andra svåråtkomliga ytor. Borsthöjd: 18 mm.

Artnr	Utförande	Grp	Box
211315	187 mm	A	10/100



ANVÄNDA ETT NIVÅSYSTEM

Vid plattsättning kan det uppstå nivåskillnader mellan plattorna, ett så kallat fogsprång. Detta kan bero på olikheter i plattornas tjocklek, att underlaget är ojämnt eller mängden fix.

Genom att använda ett nivåsystem motverkas uppkomsten av fogsprång och plattorna tvingas i nivå med varandra samtidigt som det ger en jämn fogbredd. Installationen blir både enklare och snabbare med ett perfekt slutresultat.

NIVÅSYSTEM

A cm	ÅTGÅNG NIVÅSYSTEM														
10	200														
15	133	89													
20	100	67	50												
25	80	53	40	32											
30	100	67	50	40	44										
33	91	61	45	36	40	37									
40	75	50	37	30	33	30	25								
45	67	44	33	27	30	27	22	20							
50	60	40	30	24	27	24	20	18	16						
60	50	33	25	20	22	20	17	15	13	11					
80	50	33	25	20	21	19	16	14	12	10	9				
90	44	30	22	18	19	17	14	12	11	9	8	7			
100	50	33	25	20	20	18	15	13	12	10	9	8	8		
120	42	28	21	17	17	15	13	11	10	8	7	6	7	6	
	10	15	20	25	30	33	40	45	50	60	80	90	100	120	B cm

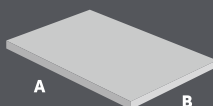

Exempel: A - 60 cm, B - 30 cm

22 st / m² rekommenderat

BORTTAGNING NIVÅSYSTEM

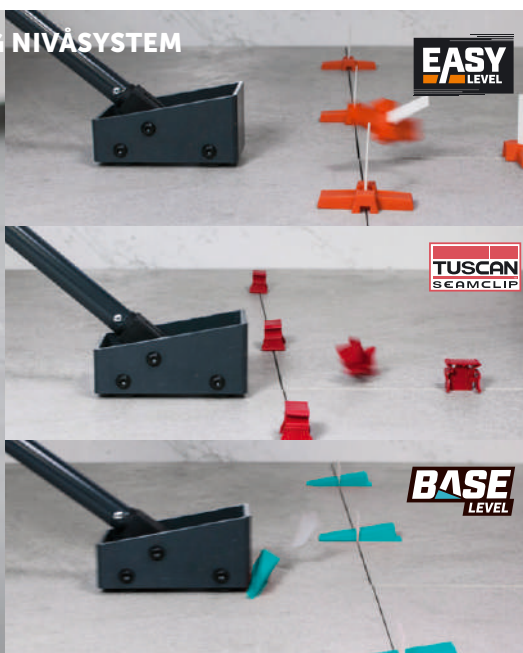

NYHET



Borttagare nivåsystem

För effektiv och ergonomisk borttagning av nivåsystem. Robust konstruktion av stål. Fyra hjul och ledat huvud som ger en stadig rörelse utan att ta i underlaget. Rullas i fogens riktning. Passar de flesta nivåsystem på marknaden.

Artnr	Utförande	Grp	Box
205167	1330 mm	A	10



Nivåskruv Spin Level

Nivåskruv av nylon. Används tillsammans med nivåhatt för att motverka fogsprång. Kräver inget monteringsverktyg. För golv- och vägglattor med tjocklek upp till 12 mm.

Artnr	Utförande	Grp	Box
205160	1 mm / 250 st/frp	A	12
205163	1,8 mm / 250 st/frp	A	12
205164	1 mm / 1000 st/frp	A	4



Nivåhatt Spin Level

Nivåhatten snurras för hand ner på nivåskruven tills plattorna ligger i nivå med varandra. Kan efterjusteras vid behov. Kan återanvändas.

Artnr	Utförande	Grp	Box
205161	100 st/frp	A	12



Nivåbricka Spin Level

Placeras mellan plattan och nivåhatten för att undvika friktion mellan dessa. Kan återanvändas.

Artnr	Utförande	Grp	Box
205162	100 st/frp	A	32

NYHET



Momentverktyg Spin Level

Momentverktyg till Nivåsystem Spin Level. Minskar belastningen på fingrar och handled vid montering och förenklar finjustering.

Artnr	Utförande	Grp	Box
205155	120 mm	A	10/40

NYHET



Skrubborttagare Spin Level

Adapter för skruvdragare. Används för att snabbt och smidigt separera Nivåskruv och Nivåhatt Spin Level från varandra efter användning.

Artnr	Utförande	Grp	Box
205156	2 st/frp	A	10/60





EASY LEVEL

Nivåband Easy Level

Nivåband av nylon. Används tillsammans med nivåhatt för att motverka fogsprång. För golv- och väggplattor med tjocklek upp till 25 mm. Fogbredd: 1,2 mm.

Artnr	Utförande	Grp	Box
105100	100 st/frp	A	6
105200	200 st/frp	A	6
105210	1000 st/frp	A	1



Monteringspistol Easy Level G2

Ergonomisk monteringspistol med justerbart tryck för exakt kraft vid montering. Levereras inklusive bälteshölster och en praktisk förvaringsväska.

Artnr	Utförande	Grp	Box
105103	Ställbart tryck	B	10

Nivåhatt Easy Level

Nivåhatten placeras på nivåbanden och spänns med monteringspistolen tills plattorna ligger i nivå med varandra. Kan återanvändas.

Artnr	Utförande	Grp	Box
105110	100 st/frp	A	6

Monteringspistol Easy Level

Enklare monteringspistol med gummibeklätt handtag. Lätt att använda och utmärkt för mindre arbeten.

Artnr	Utförande	Grp	Box
105105	Manuellt tryck	A	25





Nivåclip Seamclip

Nivåclips av polypropylene. Används för att motverka fogsprång. För golv- och väggplattor med tjocklek mellan 9,5-12 mm. Fogbredd: 0,8 mm.

Artnr	Utförande	Grp	Box
442020	500 st/frp	D	1



Varumärket är licensierat av Tuscan Leveling, Inc. till TEBO Byggtillbehör AB för distribution i Sverige, Finland och Danmark.

NYHET



Nivådistans Bihui Base Level

Nivådistans av polypropen. Används tillsammans med Nivåkil Base Level för att motverka fogsprång. För golv- och väggplattor med tjocklek mellan 2-15 mm. Fogbredd: 1 mm.

Artnr	Utförande	Grp	Box
215003	1 mm/100 st/frp	A	10/40

NYHET



Nivåkil Bihui Base Level

Nivåkil av polypropen. Placeras genom nivådistansen och spänns med monteringsstången tills plattorna ligger i nivå med varandra. Kan återanvändas.

Artnr	Utförande	Grp	Box
215002	100 st/frp	A	5/20

NYHET



Monteringstång Bihui Base Level

Monteringstång med justerbar inställning för plattor med olika tjocklekar. Stålkonstruktion med plastbeklätt skydd som förhindrar att plattorna repas.

Artnr	Utförande	Grp	Box
215000	Manuellt tryck	A	6/24

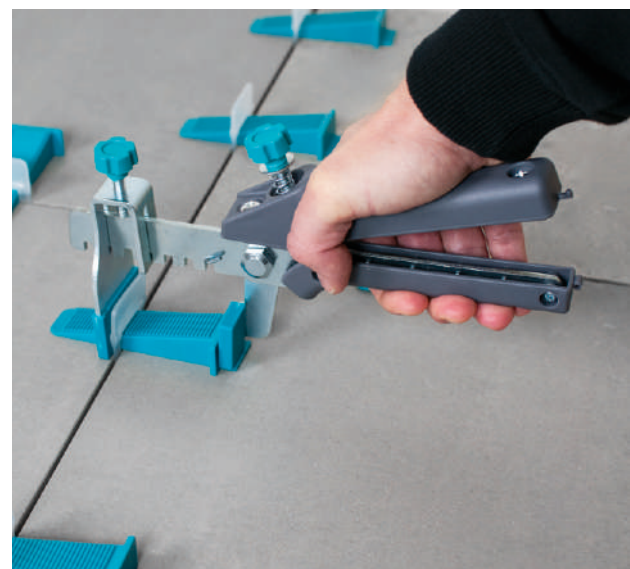

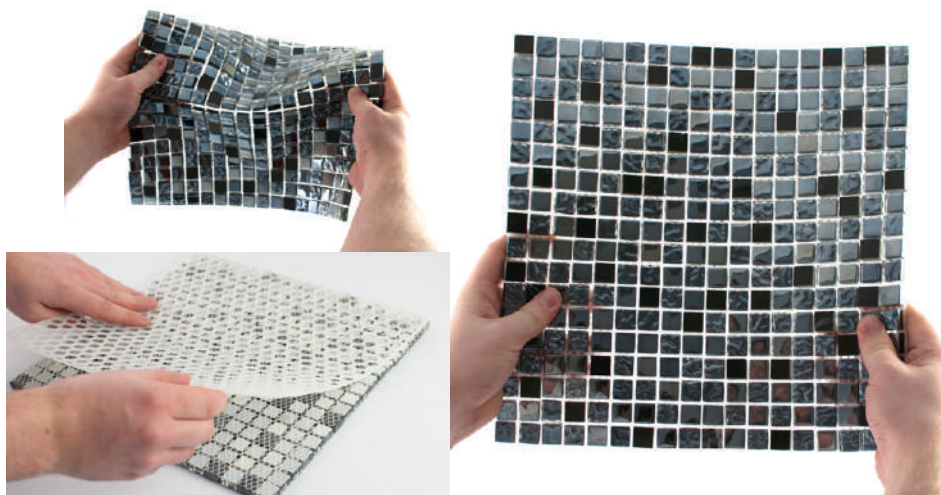

ENKLARE HANTERING AV MOSAIK

Använd självhäftande Mosaiknät för att underlätta vid montering av mosaik.



Mosaiknät

Självhäftande nät för enklare montering av mosaik. Mosaiknätet gör att mosaikarket blir mer styvt och på så sätt lättare att hantera och montera. Mosaiknätet fästs på baksidan av mosaiken och klipps vid behov enkelt till önskad storlek. Storlek: 300 x 300 mm. Tjocklek: 1,5 mm. Levereras i displaykartong vid köp av 50 st.

Artnr	Utförande	Grp	Box
234937	300 x 300 mm	A	50/300

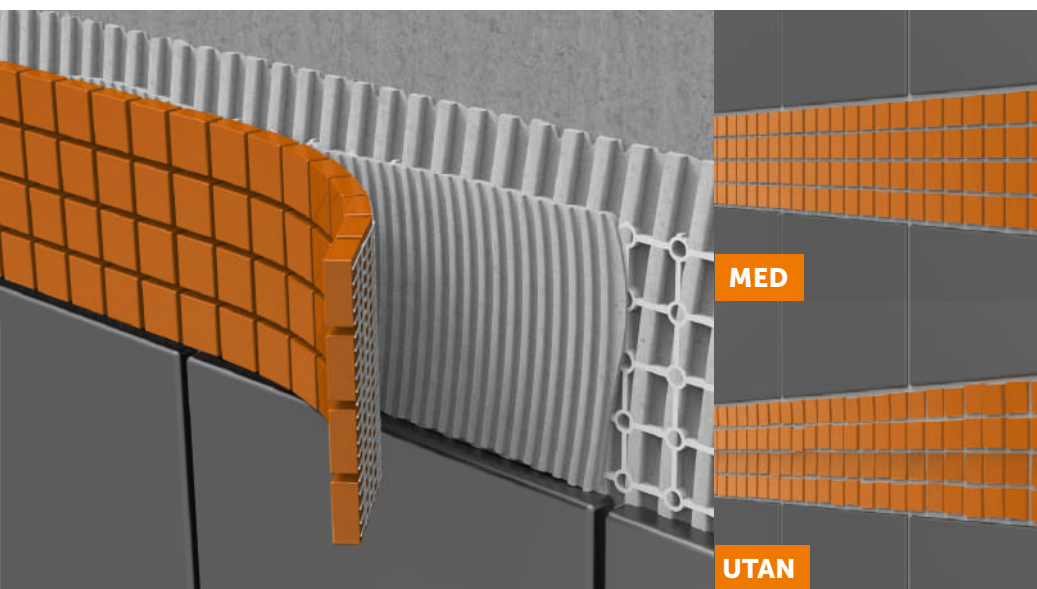

PERFEKT RESULTAT MED MOSAIK

Använd utjämningsarken i olika kombinationer beroende på mosaikens och de omgivande plattornas tjocklek, ger 2,5-5 mm uppbyggnad.

Enkel 2,5 mm
B + B 3,5 mm
A + B 4 mm
A + A 4,5 mm
Kant i kant 5 mm



Utjämningsark för mosaik

Utjämningsark av plast. Används för att få mosaiken i nivå med omgivande kakel. Bryts enkelt isär till önskad storlek. Utjämningsarken fästs och täcks med fix efter att önskad utjämningshöjd är nådd. Storlek: 300 x 150 mm.

Artnr	Utförande	Grp	Box
706500	5 st/frp	A	10/100

AVJÄMNINGS- VERKTYG



Bredspackel

Plywoodhandtag med blad av stål.

Artnr	Utförande	Grp	Box
6900100	100 mm	A	10/60
6900150	150 mm	A	10/60
6900200	200 mm	A	10/60
6900300	300 mm	A	10/60
6900400	400 mm	A	10/100
6900500	500 mm	A	5/90
6900600	600 mm	A	5/50



Bredspackel rundtandad

Plywoodhandtag med blad av stål. 5 mm rundtandning.

Artnr	Utförande	Grp	Box
6905200	200 mm	A	10/60
6905300	300 mm	A	10/60
6905400	400 mm	A	10/100
6905500	500 mm	A	5/90
6905600	600 mm	A	5/90



Nivåmarkör 60 mm

Självhäftande nivåmarkör med tydlig gradering 5-60 mm. Ger plana golv och exakta fall. Klipp av till önskad höjd och placeras med cirka en markör per m².

Artnr	Utförande	Grp	Box
554080	50 st/frp	A	10/40
554088	1000 st/frp	A	2



NYHET



Nivåmarkör 100 mm

Självhäftande nivåmarkör med tydlig gradering 10-100 mm. Levereras 10 st på band för enkel hantering. Ger plana golv och exakta fall. Klipp av till önskad höjd och placeras med cirka en markör per m².

Artnr	Utförande	Grp	Box
665100	100 st/frp	A	10/40



Nivåmarkör 105 mm

Självhäftande nivåmarkör med tydlig gradering 10-105 mm. Ger plana golv och exakta fall. Klipp av till önskad höjd och placera cirka en markör per m².

Artnr	Utförande	Grp	Box
554100	50 st/frp	A	10/40
881140	800 st/frp	A	2





Piggroller

Roller av polyeten med stålhandtag. Används för att få bort luftbubblor i avjämningsmassa. Vid användning med flerkomponentsmaterial t.ex. epoxi, skall rollern rengöras snarast efter användning. Passar träskaft konat till \varnothing 22 mm.

Artnr	Utförande	Grp	Box
400302	250 mm, 11 mm pigg	A	4/8
400303	500 mm, 11 mm pigg	A	4/8
856080	250 mm, 31 mm pigg	A	4/8
856081	500 mm, 31 mm pigg	A	4/8



Spikskor

Tillverkade av plast med spännremmar. Används för att kunna gå på nybelagda ytor av avjämningsmassa och epoxi. 13 st 25 mm stålspikar per sko.

Artnr	Utförande	Grp	Box
125008	Universal	A	10

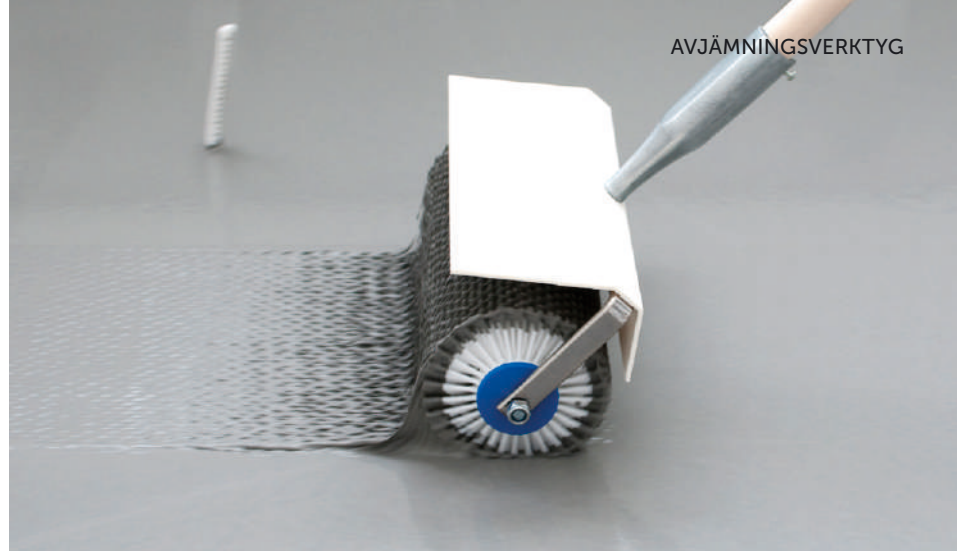

Avstängningslist

Självhäftande skumplast. För avstängning vid flytspackling. Längd: 2000 mm. Artnr. 331030 och 331050 levereras 25 st/kartong.

Artnr	Utförande	Grp	Box
331030	30 x 30 mm	A	25
331050	50 x 50 mm	A	25
005630	30 x 30 mm, 2 st/frp	A	15

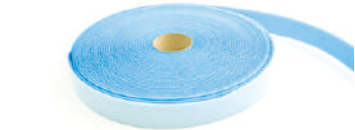

Dämpfolie/Kantband

Självhäftande dämpfolie/kantband. Används vid flytande konstruktioner för att säkerställa att avjämningsmassan inte kommer i kontakt med omgivande byggnadsdelar. Tjocklek: 5 mm.

Artnr	Utförande	Grp	Box
334110	25 m x 50 mm	A	10/70

BUNTBAND s. 163

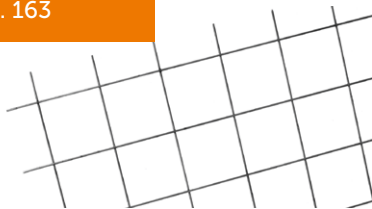

Armeringsnät 2,5 mm

Armeringsnät för t.ex. flytspackling. Tillverkad av förzinkat stål med låg kolhalt (BS-443:1982). Genomsnittlig draghållfasthet 50 kg/mm². Mått på nätet: 1145 x 775 mm. Levereras pallvis, 300 nät/pall.

Artnr	Utförande	Grp	Box
008912	Maskor: 70 x 70 mm	B	300



Glasfibernät

För förstärkning av avjämningsmassa. Används som armering i flytande golvkonstruktioner. Förhindrar uppkomst av krympsprickor orsakade av rörelser i underlaget eller plattbeläggningen ovanför. Nätet ska täcka hela ytan och skarvas genom omlottläggning på minst 100 mm. Mått: 1 x 50 m/rulle.

Artnr	Utförande	Grp	Box
334160	Maskor: 10 x 10 mm	B	1/24

TIPS!

MIXERVAGNAR s. 46



VÅTRUMS- VERKTYG



Foliedispenser 30

Lätt och praktisk foliedispenser för tätskiktsfolie. Maxbredd: 1000 mm. Utrustad med fjäderupphängt räkneverk (cm). Upprullning på avtagbar dispenser. Kullager som underlättar utmatningen. Öppen skärskära som minskar slitage på både dispenser och kniv, samt ger ett jämnt snitt. Gummifötter som gör att den står stabilt mot underlaget.

Artnr	Utförande	Grp	Box
334279	1000 mm	D	1



Benställning Foliedispenser 30

Höj- och sänkbar benställning till Foliedispenser 30. Enkel att fälla ihop. Utrustad med två hjul för smidig transport när den är utfälld.

Artnr	Utförande	Grp	Box
334278	850-1003 mm	D	1



Foliedispenser 300

Stabil foliedispenser med benställning för större rullar av tätskiktsfolie. Klarar rullar med diameter upp till 50 cm. Maxbredd: 1000 mm. Utrustad med fjäderupphängt räkneverk (cm). Öppen skärskära som minskar slitage på både dispenser och kniv, samt ger ett jämt snitt.

Artnr	Utförande	Grp	Box
334232	1000 mm	E	1



Våtrumset

Komplett set för applicering av tätskikt. Innehåller: Engångsroller 180 mm, Elementpensel 70 mm, Nitrilhandskar strl 10 och Bredspackel 300 mm med plastblad.

Artnr	Utförande	Grp	Box
554320	Set	A	1/12



Bredspackel med plastblad

Bredspackel med trähandtag och blad av polystyren. För t.ex. montering av våtrumfolie eller vävduk.

Artnr	Utförande	Grp	Box
6906150	150 mm	A	10/40
6906300	300 mm	A	5/20
642385	385 mm	A	5/90



Bredspackel Fintandad

Bredspackel med trähandtag och fintandad blad av stål. För t.ex. applicering av lim vid montering av våtrumfolie eller vävduk.

Artnr	Utförande	Grp	Box
6904250	250 mm	A	10/180



Limspridare

Tillverkad av plast. För applicering av lim vid montering av våtrumsfolie.

Artnr	Utförande	Grp	Box
554103	52 mm	A	10/200
6993103	230 mm	A	10/100



Limspridare Fix It

Tillverkad av plast. Fästs på patronen. Passar patronpistoler med U-öppning. Limmet appliceras och sprids i ett moment. Ger sju rader till en jämn anläggningsyta på 40 mm.

Artnr	Utförande	Grp	Box
801130	40 mm	A	10/100



Engångsroller

Bygel av stål med plasthandtag. Ø 6 mm. Polyesterhylsa. För applicering av bl.a. tätskikt och lim. Passar både Teleskopskaft Proline med kona och träskaft konat till Ø 22 mm.

Artnr	Utförande	Grp	Box
005145	180 mm	A	50



Miniroller Superfine

Polyesterhylsa som ger en mycket fin struktur. Passar till all sorts färg och limprodukter. T.ex. lämplig för att limma skarvar på våtrumsduk.

Artnr	Utförande	Grp	Box
6858050	50 mm	A	10



Miniroller Foam

Skumhylsa som ger en mycket fin struktur. Passar till vattenbaserad färg och limprodukter. T.ex. lämplig för att limma skarvar på våtrumsduk.

Artnr	Utförande	Grp	Box
6856050	50 mm	A	10



Minibygel

Bygel av stål med plasthandtag. Ø 6 mm. Passar både Teleskopskaft Proline med kona och träskaft konat till Ø 22 mm. Totallängd: 360 mm.

Artnr	Utförande	Grp	Box
6721050	50 mm	A	5



Elementpensel

Långt vinklat träskaft med naturborst. Passar till oljebaserad färg.

Artnr	Utförande	Grp	Box
6160035	35 mm	A	20
6160050	50 mm	A	20
6160070	70 mm	A	20



Puruskniven

Hjälpmiddel för korrekt håltagning i tätskikt såsom golvbrunnsmanschett och plastmatta. Bottenplattan passar i alla Purus golvbrunnar och förhöjningsringar av plast från 1991 och framåt.

Artnr	Utförande	Grp	Box
113594	150 mm	B	10



Skärmall Jafo

Hjälpmiddel för korrekt håltagning i tätskikt såsom golvbrunnsmanschett eller plastmatta. Skärmallen passar i alla Jafos golvbrunnar och förhöjningsringar av plast från 1991 och framåt.

Artnr	Utförande	Grp	Box
133856	145 mm	B	8

SLEVAR

MÅTTGUIDE FÖR SLEVAR

1. Bredd fram (mm)
2. Längd (mm)
3. Bredd bak (mm)
4. Hals (mm)
5. Handtag (mm)

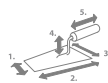
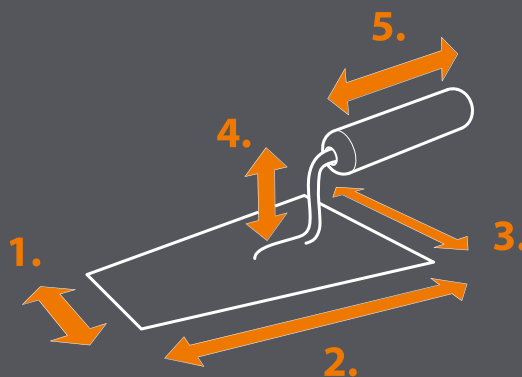

lläggarslev Rak Hals

Trähandtag med rak hals och blad av stål.

Artnr	1	2	3	4	5	Grp	Box
933316	75	140	100	80	135	A	6/36
003317	85	160	115	80	135	A	6/36
206040	95	180	125	80	130	A	6/36

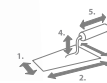

lläggarslev Svanhals

Trähandtag med svanhals och blad av stål.

Artnr	1	2	3	4	5	Grp	Box
009027	85	160	115	50	135	A	6/36
009028	95	180	120	60	135	A	6/36

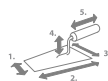

Kakelslev Rektangulär

Långt trähandtag med rektangulärt blad av stål med rundade hörn i framkant.

Artnr	1	2	3	4	5	Grp	Box
003549	85	160	110	80	160	A	6/24



Rundade hörn - skrapar inte hinken.

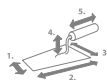

Kakelslev Trekantig

Långt trähandtag med trekantigt blad av stål.

Artnr	1	2	3	4	5	Grp	Box
003550	2	160	165	90	180	A	6/24

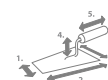

Skärslev Rund

Trähandtag med blad av stål med rundade kanter.

Artnr	1	2	3	4	5	Grp	Box
775050	3	120	70	50	95	A	6/60
775052	3	140	80	50	95	A	6/60
775054	3	160	90	50	95	A	6/60

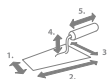

Tungslev Konisk

Trähandtag med koniskt slipat blad av stål.

Artnr	1	2	3	4	5	Grp	Box
204109	45	160	17	60	115	A	6/48
204116	60	170	17	60	115	A	6/48

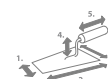

Murslev

Trähandtag med blad av stål.

Artnr	1	2	3	4	5	Grp	Box
206324	2	180	160	100	130	A	6/24
206349	2	220	220	100	130	A	6/24

TEBO
VIKING

TEBO VIKING

Murarläraren Viking Mårtensson från Linköping började 1963 att utveckla och tillverka produkter för den professionella muraren. Sedan 2009 ägs varumärket Tebo Viking av Tebo Byggtillbehör.

Bland de produkter som Viking har utvecklat finns bland annat murarklossen, murarkäppen och olika murslevar. Idag innefattar produktsortimentet de flesta murarprodukter som den yrkesverksamme muraren dagligen använder sig av. Gemensamt för alla produkter är kompromisslös kvalitet.

SLEVAR

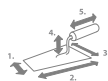

Fogslev Konisk

Trähandtag med koniskt slipat blad av stål.

Artnr	1	2	3	4	5	Grp	Box
204512	6	175	6	50	115	A	12/72
060101	10	175	10	50	115	A	12/72
060125	12	175	12	50	115	A	12/72
204598	14	175	14	50	115	A	12/72
204604	16	175	16	50	115	A	12/72

MÅTTGUIDE FÖR SLEVAR

1. Bredd fram (mm)
2. Längd (mm)
3. Bredd bak (mm)
4. Hals (mm)
5. Handtag (mm)

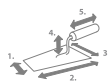
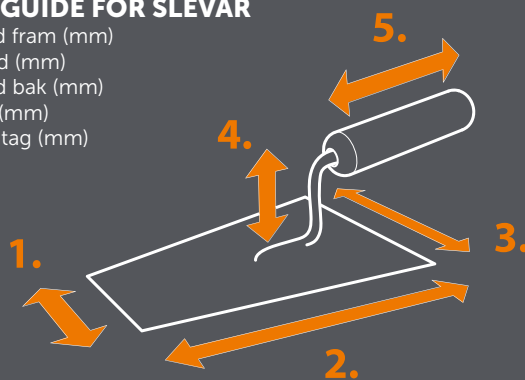

Lagningslev

Trähandtag med blad av stål.

Artnr	1	2	3	4	5	Grp	Box
009029	60	100	60	50	115	A	6/72
003551	80	115	80	50	115	A	6/72

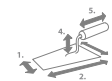

ROSTFRITT

Murslev Jonta

Trähandtag med blad av rostfritt stål.

Artnr	1	2	3	4	5	Grp	Box
219151	30	220	160	100	130	A	6/18

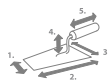

ROSTFRITT

Putsslev Bolle

Trähandtag med blad av rostfritt stål.

Artnr	1	2	3	4	5	Grp	Box
210231	65	230	210	100	130	A	6/12

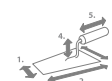

ROSTFRITT

Fasadslev Turbo

Trähandtag med blad av rostfritt stål. Högervinklat handtag.

Artnr	1	2	3	4	5	Grp	Box
204121	125	285/250	120	100	130	A	6/48



Murarkäpp

Käpp av aluminium med instansade skifthöjder. Längd: 2 m med ett utdragbart innerrör på 1,5 m. Ger fäste åt murarklossen och används för att sätta ut skifthöjden vid murning.

Artnr	Utförande	Grp	Box
960034	66, 67, 68, 69 mm	A	1
400018	69, 70, 71, 72 mm	A	1
400012	71, 72, 73, 74 mm	A	1
400203	73, 74, 75, 76 mm	A	1
400204	75, 76, 77, 78 mm	A	1
400205	77, 78, 79, 80 mm	A	1
400013	83, 84, 85, 86 mm	A	1
400015	86, 87, 88, 89 mm	A	1
400016	88, 89, 90, 91 mm	A	1
400017	95, 96, 97, 98 mm	A	1
400206	99, 100, 101, 102 mm	A	1



Murarkloss

För fasthållning av murarsnöret på murarkäppen. Levereras med ett trådvattenpass för fäste på murarsnöret.

Artnr	Utförande	Grp	Box
400201	2 st/frp	A	24



Murarsnöre 120 m

3-slagen lina av 100% polyestersilke. Tjocklek: 1,4 mm.

Artnr	Utförande	Grp	Box
009116	Fluorescerande gult	A	10/60
009117	Fluorescerande rosa	A	10/60



Murargalge

Hållare för snabb uppsättning av murarkäppen.

Artnr	Utförande	Grp	Box
400208	300 x 500 mm	A	1



Murarkrycka för dörrar

Stämp av aluminium med låsanordning som ger exakt inställning av höjden. Lämplig för stämning av armerade skift och valvbågsformar. Lätt att ställa in önskad höjd. Förhindrar skador i den murade balken när stämpan slås undan.

Artnr	Utförande	Grp	Box
400210	1500-2800 mm	A	1



Murarsnöre 160 m

3-slagen lina av 100% polyestersilke. Tjocklek: 1 mm.

Artnr	Utförande	Grp	Box
009119	Orange	A	10/60

MUR- & PUTSVERKTYG

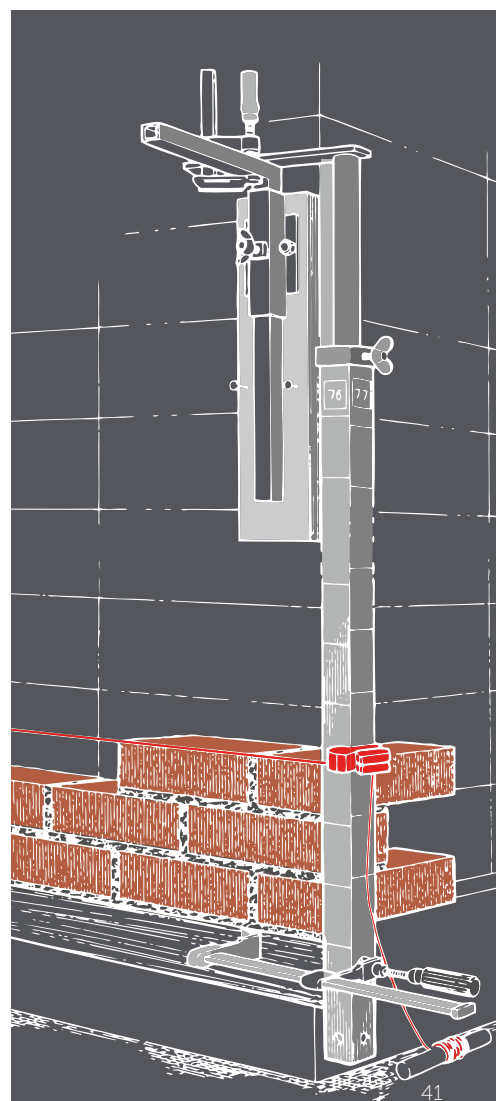



Murarhammare Hultafors MR 500

Handsmidd murarhammare av blästrat och klarlackat smide. Härdad fyrkantig slagyta. Härdad slipad mejsel. Stålskaft med ergonomiskt utformat och räfflat handtag för optimalt grepp. Vikt: 820 g.

Artnr	Utförande	Grp	Box
751021	200 mm	C	2



Murarhammare Hultafors TB 600

Ergonomisk hammare med tydligt ändstopp för säkert grepp. Smidd i ett stycke för ökad tålighet. Vibrationsdämpande uretanplugg. Härdad fyrkantig slagyta och slipad mejsel med urtag för spikutdragning. Vikt: 900 g.

Artnr	Utförande	Grp	Box
751022	290 mm	C	1



Handslipsten

Plasthandtag. Handslipsten för utjämning av t.ex. betong och grövre puts. Slipkorn #20.

Artnr	Utförande	Grp	Box
254004	160 x 75 mm	A	20



Putshake

Oljehärdat fyrkantigt stålstift med smidd fjäder. Spärr i båda ändarna av stiftet håller fjädern på plats.

Artnr	Utförande	Grp	Box
505387	150 x 7 mm	A	50
505391	300 x 7 mm	A	50



Fogsticka

Tillverkad av bok. För efterslätning av fogar.

Artnr	Utförande	Grp	Box
8050162	12 mm	A	20/100
8050163	15 mm	A	20/100



Rivbräda polyuretan

Helgjuten av polyuretan vilket gör den lätt. Används för att slätskura putsytan.

Artnr	Utförande	Grp	Box
933251	280 x 140 mm	A	12/36
220320	320 x 180 mm	A	12/36
220360	360 x 200 mm	A	12/36
220420	420 x 220 mm	A	10/36



Rivbräda polystyrol

Helgjuten av stark polystyrol vilket ger en lång livslängd. Används för att slätskura putsytan.

Artnr	Utförande	Grp	Box
220142	280 x 140 mm	A	10/40
220143	320 x 180 mm	A	10/40



Spikrivbräda

Helgjuten av polystyrol med 150 st 20 mm spikar.

Artnr	Utförande	Grp	Box
334252	270 x 130 mm	A	30



Rivbräda Våffla

Stomme av stål med plastat handtag. Används vid grovavjämning av putsytan för att ge en bra vidhäftning på efterföljande skikt.

Artnr	Utförande	Grp	Box
221490	285 x 140 mm	A	5/20



Kanitz polyuretan

Helgjuten av polyuretan vilket gör den lätt. Används speciellt för att slätskura putsytan på svåråtkomliga ställen.

Artnr	Utförande	Grp	Box
960032	260 x 80 mm	A	12/72



Kanitz polystyrol

Helgjuten av stark polystyrol vilket ger en lång livslängd. Används speciellt för att slätskura putsytan på svåråtkomliga ställen.

Artnr	Utförande	Grp	Box
003597	260 x 80 mm	A	10/100



Långskånska polyuretan

Helgjuten av polyuretan vilket gör den lätt. Används för att jämna av putsytan.

Artnr	Utförande	Grp	Box
400323	800 x 120 mm	A	4/16



Filtbräda skumgummi

Plasthandtag med 18 mm röd skumgummifilt. Mått: 140 x 280 mm. Används för att få en extra jämn och slät yta vid putsning.

Artnr	Utförande	Grp	Box
335001	Finporig	A	40
335003	Grovporig	A	40



Filtbräda skumplast

Plasthandtag med finporig skumplastfilt. Används för att få en extra jämn och slät yta vid putsning.

Artnr	Utförande	Grp	Box
334290	240 x 120 mm	A	10
334292	280 x 140 mm	A	6



Kalkfärgborste

Trärygg med gängat träskaft. Borst av vit fiber. Borsthöjd: 70 mm. Skaftlängd: 280 mm.

Artnr	Utförande	Grp	Box
005280	180 x 70 x 360 mm	A	10



Handdammborste/Tegelborste Trä Propenplast

Trärygg. Borst av propenplast. Styv borst lämplig för borstning av tegelfogar och grov smuts på de flesta underlag, både våta och torra ytor. Propenplast har en låg vattenupptagningsförmåga. Borsthöjd: 65 mm.

Artnr	Utförande	Grp	Box
1120829	350 x 42 mm	A	10



Putsavdragare

Anodiserad 10 mm bred aluminiumprofil med ändpluggar av plast.

Artnr	Utförande	Grp	Box
220863	1500 x 100 mm	A	10



Putsavdragare H-formad

H-formad putsavdragare tillverkad av aluminium. Avsedd för t.ex. gipsputs.

Artnr	Utförande	Grp	Box
401210	1000 mm	A	10
401220	2000 mm	A	10



Decolitskiva trä

Trähandtag med blad av stål.
Godstjocklek: 0,8 mm.

Artnr	Utförande	Grp	Box
851500	500 x 70/125 mm	A	6/24
851600	600 x 70/125 mm	A	6/24



Decolitskiva Softgrip

Softgriphandtag med blad av stål.
Godstjocklek: 0,8 mm.

Artnr	Utförande	Grp	Box
213703	500 x 110 mm	A	6/24
213704	600 x 110 mm	A	6/24



Plastglättare

Tillverkad av plast. För t.ex. epoxi och fiberputs.

Artnr	Utförande	Grp	Box
221493	280 x 140 mm	A	60



Slipstål 280 mm

Trähandtag med blad av stål.

Artnr	Utförande	Grp	Box
009022	280 x 130 mm	A	6/36



Slipstål 480 mm

Trähandtag med blad av stål.

Artnr	Utförande	Grp	Box
009024	480 x 130 mm	A	6/36



Vinkelrivbräda

Plasthandtag med blad av wolframkarbid.
Rivbräda med 90° vinkel. Vid slipning av t.ex. betong, lättbetong, leca och fix. Slipkorn: #36.

Artnr	Utförande	Grp	Box
005525	200 x 110 mm	A	5/25





Hink 12 L

Rund hink av svart polyeten med litergradering. 3,5 mm bygelhandtag av galvaniserat stål. Diameter: 315 mm. Höjd: 230 mm.

Artnr	Utförande	Grp	Box
005143	12 liter	A	900



Hink 20 L Standard

Rund hink av svart polyeten med litergradering upp till 20 liter. 7 mm bygelhandtag av galvaniserat stål. Diameter: 370 mm. Höjd: 260 mm.

Artnr	Utförande	Grp	Box
005142	20 liter	A	720

HINKAR & KÄRL



Hink 20 L Heavy Duty

Rund hink av polyeten med litergradering. 7 mm bygelhandtag av galvaniserat stål. Greppkant i botten. Diameter: 390 mm. Höjd: 300 mm.

Artnr	Utförande	Grp	Box
515142	Svart, 20 liter	A	300
515144	Vit, 20 liter	A	300



Hink 20 L med pip Heavy Duty

Rund hink av svart polyeten med litergradering och pip. 7 mm bygelhandtag av galvaniserat stål. Greppkant i botten. Diameter: 390 mm. Höjd: 300 mm.

Artnr	Utförande	Grp	Box
515146	20 liter	A	300



Hink 30 L Twist stop Heavy Duty

Extra kraftig hink av svart PP/POE-plast. 7 mm bygelhandtag med gummigrepp. Litergradering upp till 30 liter. 35 x 22 mm spår och kraftig greppkant i botten. Diameter: 365 mm. Höjd: 430 mm.

Artnr	Utförande	Grp	Box
505392	30 liter	A	10



Blandningstunna Svart

Blandningstunna med stabila handtag på sidan och greppkant i botten. 65 liter. Diameter: 500 mm. Höjd: 480 mm. 100 liter. Diameter: 520 mm. Höjd: 680 mm.

Artnr	Utförande	Grp	Box
541065	65 liter, PP-plast	B	15
541100	100 liter, LDPE-plast	B	12



NYHET
NU I FLER
UTFÖRANDE

Blandningstunna Vit

Blandningstunna av vit polypropen. Kraftig konstruktion med praktiska bärhandtag. 50 liter. Diameter: 390 mm. Höjd: 540 mm. 100 liter. Diameter: 480 mm. Höjd: 700 mm.

Artnr	Utförande	Grp	Box
009067	50 liter	C	60
009074	100 liter	C	24



Murbrukshink 17 L

Robust rund hink av grön polyeten. 7,8 mm bygelhandtag och litergradering upp till 17 liter. Diameter: 350 mm. Höjd: 245 mm.

Artnr	Utförande	Grp	Box
641315	17 liter	A	240



Murbrukshink 25 L

Robust oval hink av grön polyeten. 7 mm bygelhandtag med gummigrepp, pip och litergradering upp till 25 liter. Greppkant i botten. Mått: 310 x 450 x 335 mm.

Artnr	Utförande	Grp	Box
641316	25 liter	A	120



Bruksbalja rund

Rund bruksbalja av svart polyeten. Litergradering. Diameter: 550 mm. Höjd: 350 mm.

Artnr	Utförande	Grp	Box
009077	65 liter	A	240



Bruksbalja rektangulär

Rektangulär bruksbalja av svart polyeten. Litergradering. Mått: 700 x 390 x 275 mm.

Artnr	Utförande	Grp	Box
009078	65 liter	A	210



Blandnings-
tunna ingår
ej.



Hink ingår ej.

Mixervagn 30

Mixervagn med tippfunktion. Passar Hink 30 L Twist stop Heavy Duty (art.nr. 505392). Effektiv och ergonomisk blandning av t.ex. flytspackel. 4 st ledbara hjul varav de bakre hjulen är låsbara.

Artnr	Utförande	Grp	Box
534240	8,3 kg	D	1



Hink- & Kärlvagn

Smidig vagn med justerbara fixeringsarmar för att passa de flesta hinkar och kärl. Stora låsbara hjul som förenklar förflyttning över trösklar och andra ojämnheter.

Artnr	Utförande	Grp	Box
4198538	Innermått: 180-350 mm	D	1

Mixervagn 100

Mixervagn med tippfunktion för 50-100 L tunnor. Effektiv och ergonomisk blandning av t.ex. flytspackel. Universalfäste som passar de flesta blandningstunnor. Öppningsbart mixerfäste för enkel på-/avmontering av maskinblandaren inklusive visp. Passar de vanligaste maskinblandarna på marknaden. Maxlängd för visp: 700 mm. Utrustad med tre hjul varav det bakre är ledat och låsbart. Handtag och stödben för extra balans vid tippning.

Artnr	Utförande	Grp	Box
4198535	18,5 kg	D	1





Mätlink 10 L

Rund transparent hink av polypropen med tydlig litergradering. 3,2 mm bygelhandtag av galvaniserat stål med plastgrepp. Livsmedelsklassad. Diameter: 290 mm. Höjd: 255 mm.

Artnr	Utförande	Grp	Box
554212	10 liter	A	550



Litermått

Transparent litermått av polypropen med handtag och gradering upp till 2 liter (ml). Diameter: 150 mm. Höjd: 220 mm.

Artnr	Utförande	Grp	Box
554070	2 liter	A	10/60



Plastskopa

Tillverkad av polypropen med handtag som passar Teleskopskaft Proline med kona.

Artnr	Utförande	Grp	Box
515202	1 liter	A	10/40



NYHET

Vattendoserare Collomix AQiX

Mobil doserare för exakt uppmätning av vatten. Snabbfäste för gardenakoppling. Tryckknappar för enkel justering av vattenmängd. Tydlig digital display. Fäste för hink. Kapacitet: 40 l/min. Drivs av 2 st AA batterier (ingår).

Artnr	Utförande	Grp	Box
220075	40 l/ minut	D	1



Säcköppnare Collomix Sharky

Säcköppnare av stål. För öppning och tömning av material i hink. Passar de flesta standardhinkar.

Artnr	Utförande	Grp	Box
421210	400 mm	C	2



Mixerrengörare Collomix

Mixerrengörare av stål med borstar av propenplast. Levereras inklusive Hink 30 L.

Artnr	Utförande	Grp	Box
421200	Öppningsmått: 170 - 240 mm	C	1



LYFT & HANTERING



Plattlyft Mini

Tillverkad av gummi. Lyftkraft: ca 20 kg. Liten och smidig plattlyft för att enkelt kunna lyfta och justera plattor. Levereras i displaykartong vid köp av 24 st.

Artnr	Utförande	Grp	Box
334210	Ø 80 mm	A	24/72



Plattlyft enhandsfattning

Tillverkad av aluminium. En sugkopp. Lyftkraft: ca 40 kg.

Artnr	Utförande	Grp	Box
960022	Ø 120 mm	A	12/24



Plattlyft två sugkoppar

Tillverkad av aluminium. Två sugkoppar. Lyftkraft: ca 80 kg.

Artnr	Utförande	Grp	Box
334215	2 st, Ø 120 mm	A	6/12



Plattlyft Bihui L40

Plattlyft med pumpsugkopp. Visuell undertrycksövervakning via pumpkolv. Levereras med förvaringsväska. Lyftkraft: ca 40 kg.

Artnr	Utförande	Grp	Box
770013	Ø 200 mm	C	1



Plattlyft Montolit med pump

Plattlyft med pumpsugkopp. Visuell undertrycksövervakning via vakuummanometer. Levereras med förvaringsväska. Lyftkraft: ca 40 kg.

Artnr	Utförande	Grp	Box
741114	Ø 200 mm	D	1



Plattlyft Betong

Elförsinkad med Softgriphandtag för maximal komfort. Avsedd för betongplattor.

Artnr	Utförande	Grp	Box
807201	300-500 mm	A	5

XXXL



Plattlyft Bihui L130

Robust och stabil plattlyft för storformatiga plattor. Flexibelt system av skenor, handtag och sugkoppar som enkelt kombineras och justeras utifrån plattans typ och form. Tillverkad av aluminium. Softgriphandtag. 10 st sugkoppar varav 4 st med visuell undertrycksövervakning via pumpkolv. Steglös längdjustering mellan 2500-3600 mm. Lyftkraft: ca 130 kg. Levereras inklusive praktisk transportväska med hjul.

Artnr	Utförande	Grp	Box
770014	130 kg	E	1

XXXL



Plattlyft Montolit Stick

Plattlyft för storformatiga plattor. Justerbar längd: 1000-1500 mm. Skenor av galvaniserat stål. Innehåller: 2 st pumpsugkoppar, 1 st längsgående skena med Softgriphandtag. Visuell undertrycksövervakning via vakuummanometer på varje sugkopp. Lyftkraft: ca 40 kg.

Artnr	Utförande	Grp	Box
741115	40 kg	D	1

NYHET

XXXL



Plattlyft Montolit Superstick

Plattlyft för storformatiga plattor. Justerbar längd: 2300-3800 mm. Skenor av galvaniserat stål. Innehåller: 4 st pumpsugkoppar, 2 st längsgående skenor med Softgriphandtag, 2 st tvärgående stabiliserande skenor, 2 st hjul. Visuell undertrycksövervakning via vakuummanometer på varje sugkopp. Lyftkraft: ca 80 kg.

Artnr	Utförande	Grp	Box
741126	80 kg	E	1





XXXL



Plattving Bihui W23

För positionering och finjustering av storformatiga och tyngre material med en slät yta, såsom byggkeramik, sten, granit, plast, metall och glas. 6 st sugkoppar. Steglös spännvidd mellan 170-225 mm. Bredd: 350 mm. Längd: 655 mm.

Artnr	Utförande	Grp	Box
770011	170-225 mm	C	1

XXXL



Plattvibrator Montolit Battile

Plattvibrator med sugkopp och ställbar vibrationsfrekvens. Vibrerar ut luft under plattorna och förbättrar vidhäftningen. Underlättar placering och justering av plattorna. Fungerar även som plattlyft. Lyftkraft 25 kg. Vikt: 0,95 kg.

Artnr	Utförande	Grp	Box
741103	5000-18000 rpm	D	1

XXXL



Tryckplatta Tile Beater

Ovansida av metall och gummerad undersida som förhindrar att märken uppstår på plattorna. Softgriphandtag. Förbättrar vidhäftningen och minskar risken för luftfickor under plattan. Vikt: 2 kg.

Artnr	Utförande	Grp	Box
334245	355 x 145 mm	A	6





NYHET

XXXL



Transportskydd hörn Bihui

Hörnskydd av plast som skyddar keramiska plattor från stötar vid transport och hantering.

Artnr	Utförande	Grp	Box
770003	6 mm / 4 st/frp	A	1
770004	8 mm / 4 st/frp	A	1
770005	10 mm / 4 st/frp	A	1



XXXL

Transportvagn Bihui T280

Robust och stabil vagn för transport av alla typer av storformatiga skivmaterial. Tillverkad av aluminium. Utrustad med 4 st lätttrullade och låsbara hjul. Monteras enkelt isär vid transport och förvaring. Maxlast: 280 kg.

Artnr	Utförande	Grp	Box
770012	1500 x 750 x 1500 mm	D	1

NYHET



XXXL

Transportvagn Montolit EVO

Vagn för transport av alla typer av storformatiga skivmaterial. Utrustad med 4 st hjul varav 2 st låsbara. Fyra krokar i den övre delen av vagnen för att hänga upp Plattlyft Superstick (ingår ej), vilket underlättar vid applicering av fix på plattan. Maxlast: 260 kg.

Artnr	Utförande	Grp	Box
741121	1570 x 720 x 600 mm	D	1



BIHUI
PROFESSIONAL TILING TOOLS



BIHUI

Med ledordet innovation utvecklar Bihui kvalitativa verktyg för hantering och montering av keramiska plattor. Bihui ligger i framkant inom utvecklingen av verktyg för avancerad plattsättning.

Produkterna tillverkas med den senaste teknologin och fokus ligger på funktion och design in i minsta detalj.

ARBETSBORD & BOCKAR



Arbetsbord Tile Master

Robust arbetsbord i ergonomisk arbetshöjd. Fällbara ben, bärhandtag och hjul för enkel transport. Utdragbara plattstöd för ökad arbetsyta. Längsgående skåra för kapning samt hål med borrguide för att förhindra åverkan på bordet. Levereras komplett med 2 st snabbtvingar, ställbara linjaler och anhåll.

Artnr	Utförande	Grp	Box
868000	720 x 1000 x 780 mm	D	1

XXL

NYHET

XXL



Arbetsbord Bihui W180

Robust och stabilt arbetsbord för storformatiga plattor. Tillverkat av aluminium. Längsgående skåror för kapning. 14 st gummidistanser som vid behov kan placeras på skenorna och möjliggör kapning/håltagning utan risk att skada arbetsytan. Monteras enkelt isär vid transport och förvaring. Kan monteras ihop med ytterligare bord för ökad arbetsyta.

Artnr	Utförande	Grp	Box
770010	1800 x 1400 x 800 mm	D	1



Arbetsbord Montolit Table one

Robust och stabilt arbetsbord för storformatiga plattor. Tillverkat av aluminium och stål. Längsgående skåror för kapning. Monteras enkelt isär vid transport och förvaring. Justerbar bredd: 1150-1500 mm. Justerbar längd: 1800-2400 mm. Kan monteras ihop med ytterligare bord för ökad arbetsyta.

Artnr	Utförande	Grp	Box
741109	1800 x 1150 x 790 mm	D	1





NYHET

Arbetsbock Wibe 5500

Hopfällbar arbetsbock av aluminium. Stabil och robust konstruktion med kraftiga steg. Utvinklade ben med ändskydd. Stor plattform med halkskydd och 80 mm djupa steg med grova rillor. Mått: 750 x 890 x 900 mm. Mått plattform: 300 x 620 mm. Stegdjup: 80 mm. Vikt: 7,8 kg. Godkänd enligt EN 131 standard.

Artnr	Utförande	Grp	Box
751046	Plattformshöjd: 750 mm	D	1



NYHET

Arbetsbock Wibe 55AB

Stabil och hopfällbar stege av anodiserad aluminium. Ändskydd av plast. Försedd med förstärkt led. Mått plattform: 300 x 600. Mått: 496 x 665 x 695 mm. Stegdjup: 80 mm. Vikt: 5,2 kg. Godkänd enligt EN 131 standard.

Artnr	Utförande	Grp	Box
751047	Plattformshöjd: 496 mm	D	1



NYHET

Arbetspall Wibe Vikingstep Mini

Hopfällbar stege av anodiserad aluminium. Försedd med förstärkt led. Mått: 480 x 415 x 507 mm. Stegdjup: 210 mm. Vikt: 3,8 kg. Godkänd enligt EN 131 standard.

Artnr	Utförande	Grp	Box
751048	Plattformshöjd: 480 mm	D	1



Stege Slimstep

Hopfällbar stege av anodiserad aluminium. Försedd med förstärkt led av aluminium. Mått: 485 x 560 x 520 mm. Stegdjup: 115/175 mm. Vikt: 3,5 kg. Godkänd enligt EN 131 standard.

Artnr	Utförande	Grp	Box
970064	Plattformshöjd: 520 mm	B	5



Arbetsbock

Hydraulnitad, robust arbetsbock med stor plattform. Förstärkningsstag på samtliga ben. Mått: 580 x 660 x 475 mm. Mått plattform: 605 x 250 mm. Stegdjup: 80 mm. Vikt: 5 kg. Typkontrollerad SPCR 064 enligt Arbetsmiljöverkets krav AFS 2004:3. Produkten uppfyller RS-gruppens krav och riktlinjer för stegar och arbetsbockar.

Artnr	Utförande	Grp	Box
475002	Plattformshöjd: 475 mm	D	1

wibe
LADDERS



WIBE

Wibe Ladders är en del av Hultafors Group och den ledande nordiska tillverkaren av stegar och byggnadsställningar för professionella användare. I mer än 80 år har de lett utvecklingen av pålitliga stegar som uppfyller de allra högsta marknadsstandarderna.

Allt de gör är baserat på kvalitet och säkerhet med målet att vara det ledande varumärket när det gäller säkerhet i varje steg.

ÖVRIGA HANDVERKTYG



Keramiktång papegoj Softgrip

Softgriphandtag med fjäder och böckade hårdmetallkäftar. Klipper i alla byggkeramiska material. Max plattjocklek: 8 mm.

Artnr	Utförande	Grp	Box
005668	200 mm	A	6/36



Keramiktång Softgrip

Softgriphandtag och raka coromantkäftar. Klipper i alla byggkeramiska material. Max plattjocklek: 12 mm.

Artnr	Utförande	Grp	Box
005664	200 mm	A	6/36



Keramiktång Montolit Crab

Professionell tång med titanbelagda trissor som även fungerar som rits. Klipper kakel, klinker, granitkeramik och mosaik med hög precision. Max plattjocklek: 15 mm.

Artnr	Utförande	Grp	Box
300143	215 mm	A	6



Kompaktbultsax Knipex

Kompaktbultsax med Softgriphandtag. Utväxling av oljehärdat kromvanadinstål. Klipper material upp till Ø 5,2 mm.

Artnr	Utförande	Grp	Box
005700	200 mm	C	12



Stödhandtag Octo Softgrip

Softgriphandtag med 8 st gumfötter. Står stadig mot underlaget och minskar belastning på handled och rygg vid t.ex. plattsättning.

Artnr	Utförande	Grp	Box
960010	230 x 80 x 90 mm	A	10



Kakelborttagare Softgrip

Kakelborttagare av rostfritt stål och Softgriphandtag. Förstärkt slagyta av metall för ökad styrka och livslängd.

Artnr	Utförande	Grp	Box
105099	100 mm	A	12/72



Gummiklubba

Helgjuten av gummi. Lämnar inga märken.

Artnr	Utförande	Grp	Box
005656	500 g	A	6



Kakelfil halvrund

Plasthandtag med blad av wolframkarbid med en flat och en rund sida.

Artnr	Utförande	Grp	Box
234930	150 mm	A	10/100

NYHET



Geringslåda plast

Tillverkad av ABS-plast. För gering av t.ex. kakellister av plast och metall. Sågspar för att kapa listen på högkant. 2 st skumgummilister i botten samt 4 st skruvhål för maximal stabilitet. Maxbredd: 40 mm. Geringsvinkel: 45° och 90°. Vikt: 0,17 kg.

Artnr	Utförande	Grp	Box
960004	210 x 100 x 65 mm	A	10



Geringslåda Geramax

Genigen konstruktion av eloxerad aluminium. Utrustad med 4 st vred för låsning av list. Grepp mot underlag och försänkta skruvhål för maximal stabilitet. Sågspar förstärkta med stålpinna vilket garanterar längre livslängd. 22 mm hål för spån- och listspill. Geringsvinkel: 22,5°, 45° och 90°. Vikt: ca 2 kg.

Artnr	Utförande	Grp	Box
554280	240 x 60 x 60 mm	B	4



Bågfilmsställning Hultafors HMX

Helgjuten ram av aluminium med ergonomiska softgriphandtag. Bladet kan vinklas 45° för plankapning. Fjäderbelastad bladhallare/vred som underlättar vid bladbyte och ger mycket hög bladspänning. Levereras inklusive bågfilmsblad av Bi-metall för kapning av profiler och rör.

Artnr	Utförande	Grp	Box
751060	300 mm	C	2

NYHET



Bågfilmsblad Hultafors bimetall HM-12-24

Bågfilmsblad av Bi-metall för kapning av profiler och rör. Passar Bågfilmsställning Hultafors HMX (Art.nr. 751060).

Artnr	Utförande	Grp	Box
751061	300 mm	C	20



Listsax

För att klippa eller gera kakellister av plast. Med gradering 45°-120°.

Artnr	Utförande	Grp	Box
009223	70 x 80 x 220 mm	A	12/48



Kakelsåg

Kakelsåg med Softgriphandtag. Komplet med trädsågsblad av tungstenkarbid.

Artnr	Utförande	Grp	Box
234940	150 mm	A	10/60



Trådsågsblad 150 mm

Trådsågsblad av tungstenkarbid. Passar till Kakelsåg 150 mm (Art.nr. 234940).

Artnr	Utförande	Grp	Box
234945	150 mm	A	24/240



Kakelborr Ställbar

För borrning med bormaskin/skruvdragare med lågt varvtal. Skär av tungstenkarbid. Ej för klinker.

Artnr	Utförande	Grp	Box
934055	Håldiameter: 22 - 90 mm	A	12/72



Kakel- & Glasborr

För borrning med bormaskin/skruvdragare med lågt varvtal. Borrspets av hårdmetall. För kakel och glas. Ej för klinker.

Artnr	Utförande	Grp	Box
003592	5 mm	A	10/100
003575	6 mm	A	10/100
003576	8 mm	A	10/100
003577	10 mm	A	10/100

ÖVRIGA HANDVERKTYG



Kakelborr Konisk

För borring med bormaskin/skruvdragare med lågt varvtal. Skär av hårdmetall. Ej för klinker.

Artnr	Utförande	Grp	Box
004096	73 mm	A	12/120



Snabbving Hultafors QCX 15

Tillverkad av glasfiberarmerad nylon. Smidigt mothåll för ökad åtkomst i trånga utrymmen. Snabb frammatning och återställning. Ändskydd av nylon och hål för upphängning. Klämkraft upp till 120 kg.

Artnr	Utförande	Grp	Box
751031	Öppning: 95 mm	C	2



Barkspade

Slipad stålklinga med linoljasträskaft av ask. Det perfekta redskapet för att avlägsna bark, is, kakel-, puts- och cementrester. Levereras med bladskydd av plast. Mått klinga: 118 x 125 x 1,5 mm.

Artnr	Utförande	Grp	Box
665090	1150 mm	A	3



Blad till Barkspade

Slipad stålklinga till barkspade. Exklusive skruvar.

Artnr	Utförande	Grp	Box
665091	118 x 125 x 1,5 mm	A	5



Bräckjärn Hultafors Stål 108

Smidigt bräckjärn av stål. Används till att dra ut spikar, bryta, skrapa eller lyfta med. Vikt: 650 g.

Artnr	Utförande	Grp	Box
751034	380 mm	D	2



Bräckjärn Hultafors Stål 109

Tillverkad av härdat borstål. Breda slipade anläggningsytor. Tunna ändar som gör det lätt att komma åt och minskar risken för märken. Vikt: 1100 g.

Artnr	Utförande	Grp	Box
751035	520 mm	D	2



Parkettjärn

Kraftigt parkettjärn av stål.

Artnr	Utförande	Grp	Box
960012	440 x 40 x 8 mm	A	10



Slagkloss Softgrip

Slagkloss av polypropen med Softgriphandtag.

Artnr	Utförande	Grp	Box
400134	450 x 73 x 23 mm	A	8/32



Laminatset

Innehåller: slagkloss, slagjärn och 20 st kilar för läggning av laminatgolv.

Artnr	Utförande	Grp	Box
400139	Set	A	12



Handsåg Hultafors HBS

Allround handsåg med glasfiberarmerat handtag och Softgripgrepp. Sågblad av 1 mm tjockt stål. Tandning med 2-fas slipning och spetshärdade tänder för effektiv sågning. Levereras i displaykartong vid köp av 10 st.

Artnr	Utförande	Grp	Box
751032	550 mm	C	10



Handsåg Hultafors HBX

Profhandsåg med ergonomiskt handtag av ABS-plast. Robust bladskydd med snabbblås. Sågblad av 1 mm tjockt stål med vaxbehandlad yta. Tandning med 3-fas slipning och spetshärdade tänder för effektiv sågning. Möjlighet att byta sågblad. Levereras i displaykartong vid köp av 10 st.

Artnr	Utförande	Grp	Box
751033	550 mm	C	10



Snickarhammare Hultafors TC 20 L

Ergonomisk hammare med tydligt ändstopp för säkert grepp. Smidd i ett stycke för ökad tålighet. Vibrationsdämpande uretanplugg. Tunns stark klyvsom gör det lättare att komma åt utan att lämna märken. Vikt: 800 g.

Artnr	Utförande	Grp	Box
751019	340 mm	C	2



Glasskärare

6 st hårdmetalltrissor. Trähandtag. För glas och kakel.

Artnr	Utförande	Grp	Box
975009	135 mm	A	10



Limpistol Rapid EG280

Limpistol med ergonomiskt gummibelagt handtag och avtryckare. Justerbart ställ. För 12 mm limstavar. Uppvärmningstid: 3 min. Limflöde: 600 g/h.

Artnr	Utförande	Grp	Box
801160	35 W	C	5



Smältlim

Universallim som mjuknar vid 85°C. Längd: 200 mm. Diameter: 12 mm.

Artnr	Utförande	Grp	Box
400260	10 st	C	10



Hantverkarkniv Hultafors HVK

Tillverkad av härdat japanskt kolstål. Skaft och hölster av extra slagtålig polypropen. Unik funktion för säkert fäste av hölstret runt knappen på yrkeskläderna. Levereras i displaykartong vid köp av 10 st.

Artnr	Utförande	Grp	Box
751023	Bladlängd: 93 mm	C	10



Hantverkarkniv Hultafors HVK GH

Tillverkad av härdat japanskt kolstål. Skaft och hölster av extra slagtålig polypropen och Softgripgrepp. Unik funktion för säkert fäste av hölstret runt knappen på yrkeskläderna. Levereras i displaykartong vid köp av 10 st.

Artnr	Utförande	Grp	Box
751024	Bladlängd: 93 mm	C	10



Stämkniv Hultafors STK

Kraftig kniv med V-slipad stämjärnsfunktion. Tillverkad av härdat japanskt kolstål. Skaft och hölster av extra slagtålig polypropen. Unik funktion för säkert fäste av hölstret runt knappen på yrkeskläderna. Levereras i displaykartong vid köp av 10 st.

Artnr	Utförande	Grp	Box
751025	Bladlängd: 72 mm	C	10



Dubbelhölster Hultafors STK & HVK

Dubbelhölster inklusive Stämkniv STK och Hantverkarkniv HVK. Hölster av extra slagtålig polypropen. Unik funktion för säkert fäste av hölstret runt knappen på yrkeskläderna.

Artnr	Utförande	Grp	Box
751039	STK & HVK	D	4



Hultafors

HULTAFORS

Hultafors är ett ledande internationellt varumärke inom handverktyg av högsta kvalitet avsedda för hantverkare och industri. Allt började med uppfinnandet av tumstocken för mer än 130 år sedan.

Idag består sortimentet av ett stort antal pålitliga handverktyg för mätning, märkning, hugg och slag samt knivar, spett och bräckjärn.



Brytbladskniv Hultafors BKP 18A

Brytbladskniv av tålig polypropen. Enkelt bladbyte utan verktyg. Inbyggd bladbrytare. Levereras inklusive 1 st 18 mm blad. Levereras i displaykartong vid köp av 10 st.

Artnr	Utförande	Grp	Box
751040	170 mm	C	10



Brytbladskniv Hultafors BKZ 18Q

Robust och ergonomisk brytbladskniv av aluminium. Enkel frammatning av bladet med en hand. Låsknapp för fixering av bladet för maximal säkerhet. Levereras inklusive 1 st 18 mm brytblad. Levereras i displaykartong vid köp av 6 st.

Artnr	Utförande	Grp	Box
751026	180 mm	C	6



Universalkniv Hultafors URA

Lätt och ergonomisk universalkniv av aluminium med Softgrippgrepp. Skruvhjul för enkel öppning och bladbyte utan verktyg. Fjädrat bladmagasin med 10 st allroundblad medföljer. Levereras i displaykartong vid köp av 6 st.

Artnr	Utförande	Grp	Box
751027	61 mm	C	6



Knivblad Hultafors Prestanda UBP-10

Trapetzblad av härdat kolstål. Hårt och vasst blad med mycket lång livslängd. Levereras i ett fjädrat bladmagasin med 10 st blad. Levereras i displaykartong vid köp av 10 st frp.

Artnr	Utförande	Grp	Box
751028	62 mm	C	10



Knivblad Hultafors Krok UBH

Trapetzblad av härdat kolstål. Hårt och vasst blad med krok i spetsen. Levereras i ett fjädrat bladmagasin med 10 st blad. Levereras i displaykartong vid köp av 10 st frp.

Artnr	Utförande	Grp	Box
751045	48 mm	C	10



NYHET

Extrabladdispen till brytbladskniv

Universalknivblad för brytbladskniv. Tillverkad av härdat kolstål. Bredd: 18 mm. Levereras i dispenserförpackning om 4 st magasin med 3 st blad i varje.

Artnr	Utförande	Grp	Box
751044	100 mm	C	10



Brytbladskniv

Brytbladskniv av plast. 1 st 18 mm blad medföljer.

Artnr	Utförande	Grp	Box
6992208	150 mm	A	12



Brytblad Refill

Universalblad. 10 st blad/frp.

Artnr	Utförande	Grp	Box
6992818	18 mm	A	12



Knivblad Trapetz

Universalknivblad rak. 5 st knivblad i dispenserförpackning.

Artnr	Utförande	Grp	Box
6992802	61 x 19 mm	A	24

MÅLERIVERKTYG



Moddlare

Träskaft med naturborst. Passar till oljebaserad färg.

Artnr	Bredd	Längd	Tjocklek	Grp	Box
6050015	15 mm	36 mm	8 mm	A	24
6050025	25 mm	36 mm	8 mm	A	24
6050035	35 mm	36 mm	8 mm	A	12
6050050	50 mm	38 mm	8 mm	A	12
6050070	70 mm	43 mm	8 mm	A	12
6050100	100 mm	43 mm	8 mm	A	12



Lackpensel

Träskaft med naturborst. Passar till oljebaserad färg.

Artnr	Bredd	Längd	Tjocklek	Grp	Box
6220030	30 mm	44 mm	12 mm	A	10
6220050	50 mm	45 mm	13 mm	A	10
6220070	70 mm	51 mm	15 mm	A	10



Elementpensel

Långt vinklat träskaft med naturborst. Passar till oljebaserad färg.

Artnr	Bredd	Längd	Tjocklek	Grp	Box
6160025	25 mm	44 mm	8 mm	A	20
6160035	35 mm	44 mm	8 mm	A	20
6160050	50 mm	44 mm	8 mm	A	20
6160070	70 mm	48 mm	8 mm	A	20



Fasadpensel

Vinklat plastskaft med blandborst. Passar till all sorts färg. Passar både Teleskopskaft Proline med kona och träskaft konat till Ø 22 mm.

Artnr	Bredd	Längd	Tjocklek	Grp	Box
6350070	70 mm	57 mm	19 mm	A	10
6350100	100 mm	57 mm	19 mm	A	10



Lackpenselset

Plastskaft med blandborst. Passar till all sorts färg. Innehåller: Lackpensel 30 mm, 50 mm och 70 mm.

Artnr	Utförande	Grp	Box
6559423	Set	A	50



Rollerhylsa Superfine

Polyesterhylsa som ger en mycket fin struktur. Passar till all sorts färg.

Artnr	Bredd	Tjocklek lugg	Passar bygel	Grp	Box
6815180	180 mm	6 mm	38 mm	A	5/60
6815230	230 mm	6 mm	38 mm	A	5/50



Rollerhylsa Allround

Polyesterhylsa som ger en grov struktur. Passar till all sorts färg.

Artnr	Bredd	Tjocklek lugg	Passar bygel	Grp	Box
6820180	180 mm	18 mm	38 mm	A	5/50
6820230	230 mm	18 mm	38 mm	A	5/30



Miniroller Superfine

Polyesterhylsa som ger en mycket fin struktur. Passar till all sorts färg.

Artnr	Bredd	Tjocklek lugg	Passar bygel	Grp	Box
6858050	50 mm	4 mm	6 mm	A	10
6858100	100 mm	4 mm	6 mm	A	30



Miniroller Allround

Polyesterhylsa som ger en grov struktur. Passar till all sorts färg.

Artnr	Bredd	Tjocklek lugg	Passar bygel	Grp	Box
6843100	100 mm	12 mm	6 mm	A	30



Miniroller Foam

Skumhylsa som ger en mycket fin struktur. Passar till vattenbaserad färg och limprodukter.

Artnr	Bredd	Tjocklek lugg	Passar bygel	Grp	Box
6856050	50 mm	6 mm	6 mm	A	10
6856100	100 mm	6 mm	6 mm	A	30

TIPS!



BLIXTLÅSDÖRR "C"
ANDNINGSBAR
s. 127





Rollerbygel

Bygel av stål med plasthandtag. Ø 6 mm. Passar både Teleskopskaft Proline med kona och träskaft konat till Ø 22 mm.

Artnr	Bredd	Bygeldiameter	Totallängd	Grp	Box
6710180	180 mm	38 mm	280 mm	A	5/45
6710230	230 mm	38 mm	280 mm	A	5/25



Minibygge

Bygel av stål med plasthandtag. Ø 6 mm. Passar både Teleskopskaft Proline med kona och träskaft konat till Ø 22 mm.

Artnr	Bredd	Bygeldiameter	Totallängd	Grp	Box
6721050	50 mm	6 mm	360 mm	A	5
6720280	100 mm	6 mm	280 mm	A	5
6720580	100 mm	6 mm	580 mm	A	5



Engångsroller

Bygel av stål med plasthandtag. Ø 6 mm. Polyesterhylsa. För applicering av bl.a. tätskikt och lim. Passar både Teleskopskaft Proline med kona och träskaft konat till Ø 22 mm.

Artnr	Bredd	Tjocklek lugg	Bygeldiameter	Totallängd	Grp	Box
005145	180 mm	11 mm	38 mm	280 mm	A	50



Rollerset Allround

Rollerset med färgtråg av plast. Bygel av stål med plasthandtag. Ø 6 mm. Polyesterhylsa 180 mm. Ger en medelgrov struktur. Passar till all sorts färg. Passar både Teleskopskaft Proline med kona och träskaft konat till Ø 22 mm.

Artnr	Utförande	Grp	Box
6892180	180 mm	A	20



KLIBBMATTA
s. 124



GOLVSKYDD
s. 124



Bredspackel

Plywoodhandtag med stålblad.

Artnr	Utförande	Grp	Box
6900100	100 mm	A	10/60
6900150	150 mm	A	10/60
6900200	200 mm	A	10/60
6900300	300 mm	A	10/60
6900400	400 mm	A	10/60
6900500	500 mm	A	5/90
6900600	600 mm	A	5/50



Stålspackel Engelsk

Trähandtag med blad av extra kraftigt, genomgående stål. Lämplig till att skrapa och hugga bort t.ex. fix, fog och murbruk.

Artnr	Utförande	Grp	Box
6912025	25 mm	A	10/100
6912050	50 mm	A	10/100



Stålspackel

Trähandtag med stålblad.

Artnr	Utförande	Grp	Box
6912040	40 mm	A	10/100
6912060	60 mm	A	10/100
6912080	80 mm	A	10/100



Stålspackel Softgrip

Softgriphandtag med rostfritt stålblad.

Artnr	Utförande	Grp	Box
6914040	40 mm	A	12/120
6914060	60 mm	A	12/120
6914080	80 mm	A	12/120



Japanspackel

Plastgrepp med stålblad. Lämplig för spackling av mindre ytor.

Artnr	Utförande	Grp	Box
6911025	25 mm	A	10/100
6911050	50 mm	A	10/100
6911080	80 mm	A	10/100
6911100	100 mm	A	10/100

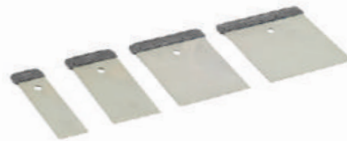

Japanspackelset

Plastgrepp med stålblad. Lämplig för spackling av mindre ytor. Levereras i set. Innehåller: 25, 50, 80 och 100 mm.

Artnr	Utförande	Grp	Box
6911003	Set	A	10



Universalsax Softgrip

Sax med Softgriphandtag. Blad av rostfritt stål. Passar både höger- och vänsterhänta.

Artnr	Utförande	Grp	Box
6993003	300 mm	A	24

MÄLERIVERKTYG



Teleskopskaft Proline

Lätt teleskopskaft av glasfiber och aluminium. Kona med klickfunktion. Greppvänlig softgripkula som ger god ergonomi och minskar slitaget i leder. Steglös längdjustering med stabil vingskruv.

Artnr	Utförande	Grp	Box
514010	1000-1800 mm, grå	A	1



Stålbörste

Trähandtag. Borst av ståltråd \varnothing 0,30 - 0,35 mm. Borsthöjd: 24 mm.

Artnr	Utförande	Grp	Box
5100441	1 radig, 280 x 18 mm	A	10/220
5100442	2 radig, 280 x 22 mm	A	10/220
5100443	3 radig, 280 x 30 mm	A	10/160
5100444	4 radig, 280 x 34 mm	A	10/160
5100445	5 radig, 280 x 35 mm	A	10/160



Stålbörste Softgrip

Softgriphandtag. Borst av ståltråd \varnothing 0,30 - 0,35 mm. Borsthöjd: 24 mm.

Artnr	Utförande	Grp	Box
5120443	3 radig, 280 x 31 mm	A	8/80
5120444	4 radig, 280 x 35 mm	A	8/80



Stålbörste med skrapa

Trähandtag. Borst av ståltråd \varnothing 0,30 mm. Borsthöjd: 29 mm. Bredd stålskrapa: 54 mm.

Artnr	Utförande	Grp	Box
5100416	6 radig, 260 x 40 mm	A	10/140



Mässingsborste

Trähandtag. Borst av mässing \varnothing 0,25 - 0,30 mm. Borsthöjd: 24 mm.

Artnr	Utförande	Grp	Box
5100422	2 radig, 280 x 22 mm	A	10/220
5100423	3 radig, 280 x 30 mm	A	10/160



Clickskrapa Softgrip

Skrapa av plast med Softgripgrepp. Används med clickblad för att ta bort smuts eller färg från t.ex. fönster och golv. Levereras inklusive 1 st clickblad.

Artnr	Utförande	Grp	Box
6961107	105 x 40 mm	A	10/100



Refill Clickskrapa

Extra blad till Clickskrapa Softgrip. Levereras i dispensförpackning. 10 st blad/frp.

Artnr	Utförande	Grp	Box
6961104	40 mm	A	10/100



MÄT- & MÄRKVERKTYG



NYHET

Vattenpass Tough grip

Aluminiumprofil med planfrästa mätsidor (gäller ej 1800 mm). Undersida med V-format spår möjliggör precisionsmätning på rör. Gummerade stötdämpande ändskydd. 2 st ergonomiska handtag (ett handtag 600 mm). 3 st okrossbara libeller med hög genomskinlighet. Våglibell med förstoringsglas. En lodlibell har DualView™ som gör att den kan läsas av även rakt framifrån. Tolerans i normalläge $\pm 0,5$ mm/m, upp och ner $\pm 0,5$ mm/m. Motståndskraftig mot UV-ljus och temperaturförändringar. Bubblan påverkas inte av statisk elektricitet.

Artnr	Utförande	Grp	Box
448030	600 mm	A	10
448031	1200 mm	A	10
448032	1800 mm	A	10



Vattenpass Torped Hultafors

Plastprofil med magneter på undersidan. 3 st okrossbara rörlibeller för våg-, lod- och 45° med mycket hög genomskinlighet och hållbarhet. Tolerans i normalläge $\pm 1,5$ mm/m. Motståndskraftig mot UV-ljus och temperaturförändringar. Bubblan påverkas inte av statisk elektricitet.

Artnr	Utförande	Grp	Box
936150	200 mm	A	5



Vattenpass

Aluminiumprofil med 2 st okrossbara libeller för våg och lod med hög genomskinlighet. Tolerans i normalläge $\pm 0,5$ mm/m, upp och ner $\pm 0,75$ mm/m. Motståndskraftig mot UV-ljus och temperaturförändringar. Bubblan påverkas inte av statisk elektricitet.

Artnr	Utförande	Grp	Box
412030	600 mm	A	30
412061	1200 mm	A	10
412078	1500 mm	A	10
412085	1800 mm	A	10



Vattenpass Hultafors HVP Magnet

Aluminiumprofil med magneter på undersidan. 2 st okrossbara libeller med hög genomskinlighet. Våglibell med förstoringsglas och självlysande reflektor. Tolerans i normalläge $\pm 0,5$ mm/m, upp och ner $\pm 0,75$ mm/m. Motståndskraftig mot UV-ljus och temperaturförändringar. Bubblan påverkas inte av statisk elektricitet.

Artnr	Utförande	Grp	Box
751016	600 mm	D	1
751017	1200 mm	D	1



Ställ för Tebo Vattenpass och Fallvattenpass. Plats för 32 st.



Fallvattenpass 800 mm

Aluminiumprofil med 4 st okrossbara libeller för våg och lod, samt 1% och 2% fall med hög genomskinlighet. Tolerans i normalläge $\pm 0,5$ mm/m, upp och ner $\pm 0,75$ mm/m. Motståndskraftig mot UV-ljus och temperaturförändringar. Bubblan påverkas inte av statisk elektricitet.

Artnr	Utförande	Grp	Box
412035	800 mm	A	30



Lutningsmätare Geo S-digit 60 WL+

Aluminiumprofil med 3 st okrossbara libeller för våg och lod. Roterbar och upplyst display. Ergonomiskt handtag. Motståndskraftig mot UV-ljus och temperaturförändringar. Drivs med 3 x AAA-batterier. HOLD-funktion för att frysa mätningen. Noggrannhet: 0° och $90^\circ = \pm 0,1^\circ$, $1^\circ - 89^\circ = \pm 0,2^\circ$. Levereras inklusive batterier och väska. Batteritid 60 h. Vikt 860 g.

Artnr	Utförande	Grp	Box
400296	600 mm	C	1



Lutningsmätare Geo S-digit 60+

Aluminiumprofil med punktlaser. 3 st okrossbara libeller för våg, lod och 45° . Upplyst display. Motståndskraftig mot UV-ljus och temperaturförändringar. Drivs med 3 x AA-batterier. HOLD-funktion för att frysa mätningen. Noggrannhet: 0° och $90^\circ = \pm 0,1^\circ$, $1^\circ - 89^\circ = \pm 0,2^\circ$. Levereras inklusive batterier, $1/4"$ gängfäste för stativ och väska. Batteritid 50 h. Vikt 930 g.

Artnr	Utförande	Grp	Box
400297	600 mm	C	1



Vattenpass Hultafors Aluminium Libella 2000

Gjutet och planfräst aluminiumhus. 2 st okrossbara libeller med hög genomskinlighet. Våglibell med förstöringsglas och självlysande reflektor. Tolerans i normalläge $\pm 0,25$ mm/m, upp och ner $\pm 0,75$ mm/m. Kan kompletteras med Vattenpasskena, Förlängningsskena och Fallkil Libella. Motståndskraftig mot UV-ljus och temperaturförändringar. Bubblan påverkas inte av statisk elektricitet. Skena och förlängning säljes separat.

Artnr	Utförande	Grp	Box
751036	310 mm	D	1

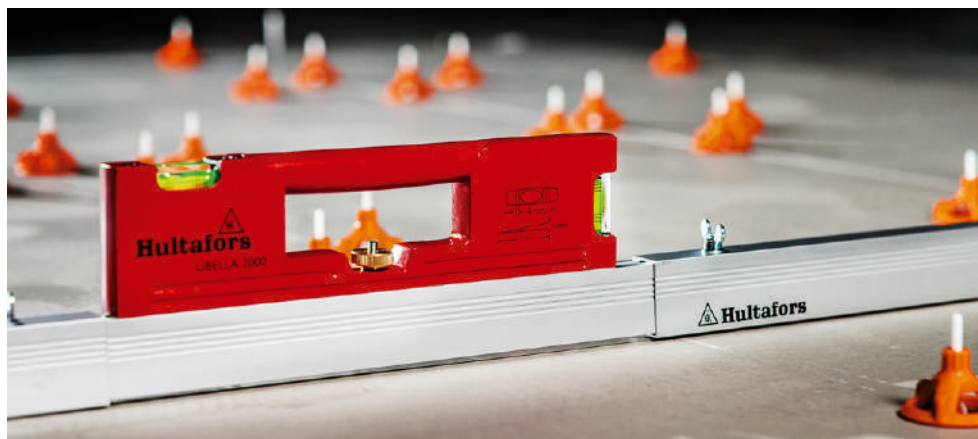

Vattenpasskena Hultafors Libella

Vattenpasskenor av anodiserad aluminium. Skyddande beslag i ändarna. Spår för enkel och steglös montering på Libella 2000.

Artnr	Utförande	Grp	Box
751037	1200 mm	D	1

Förlängningsskena Hultafors Libella

2 st förlängningsskenor av anodiserad aluminium. Skyddande beslag i ändarna. Passar Vattenpasskena Libella.

Artnr	Utförande	Grp	Box
751038	600 mm + 900 mm	D	1

Fallkil Hultafors Libella F2-40

Lätt och hållbar kil av ABS-plast. Monteras mellan Vattenpasskena Libella för att kontrollera lutning. Lutning mellan 2-40 mm/m.

Artnr	Utförande	Grp	Box
751018	2 - 40 mm/m	C	1



Centimeterstock vit

Tillverkad av trä med led av stål. Gradering på båda sidor.

Artnr	Utförande	Grp	Box
554340	2 m	A	10/100



Centimeterstock Hultafors

Tillverkad av glasbjörk med led av svenskt stål. Gradering på båda sidor.

Artnr	Utförande	Grp	Box
400161	2 m	D	10



Centimeterstock Hultafors 240 cm

Tillverkad av glasbjörk med led av svenskt stål. 240 cm utförande anpassad till gällande byggnormer och standarder. Gradering på båda sidor.

Artnr	Utförande	Grp	Box
400166	2,4 m	D	10



Contactmeter Hultafors

Tillverkad av glasbjörk med led av svenskt stål. Invändig gradering på båda sidor. Används för mätning direkt mot underlag.

Artnr	Utförande	Grp	Box
400162	2 m	D	10



Centimeterstock Hultafors G59

Tillverkad av glasfiberförstärkt polyamid. Hög motståndskraft mot fukt. Gradering på båda sidor.

Artnr	Utförande	Grp	Box
400163	2 m	D	10



Rätskiva Aluminium

Rätskiva av aluminium med skyddande beslag i ändarna. För att kontrollera olika byggdetaljers raka ytor, eller för att rita ut raka linjer. Bredd: 12 mm. Höjd: 100 mm.

Artnr	Utförande	Grp	Box
009122	2 m	A	10
009123	3 m	A	10





Smygvinkel Hultafors SMV

Justerbar smygvinkel med klinga av rostfritt stål och anslag av aluminium. Frästa anläggningsytor. Skruv för låsning av klingan. För kopiering och överföring av vinklar.

Artnr	Utförande	Grp	Box
751011	200 mm	C	5



Vinkelhake Hultafors proffs

Vinkelhake med klinga av rostfritt stål och anslag av aluminium. Fräst anläggningsyta. Mått klinga: 250x45x1,5 mm. Djupetsad gradering i millimeter.

Artnr	Utförande	Grp	Box
751012	25 mm	C	5



Murarvinkel

Helgjuten av 5 mm stål. 90° vinkel. För kontroll av räta vinklar.

Artnr	Utförande	Grp	Box
472904	1000 x 500 mm	A	1



Mätband Hultafors stål BT

Stryktåligt mätband av stål. Ergonomisk kapsel av ABS-plast med gummidetaljer. Mjuk inrullning. Metallögla för säkerhetslina. Rostfritt ändbeslag med förstärkningsplatta.

Artnr	Utförande	Grp	Box
751009	5 m	C	5



Snörslå Hultafors CLP

Flätat snöre av bomull och polyester. Kan ge upp till 10 st distinkta linjer. Hus av ABS-plast. Vev av metall. Releaseknapp som gör att veven inte snurrar då linan dras ut. Rymmer 100 g krita. Levereras utan färgpulver.

Artnr	Utförande	Grp	Box
751013	30 m	C	1



Snörslåkrita Hultafors Neon grön

Finmald krita med mycket färgpigment som fastnar effektivt på snöret. Ger tydliga och starkt lysande linjer både inom- och utomhus.

Artnr	Utförande	Grp	Box
751014	200 g	C	6



Snörslåkrita Hultafors Röd

Finmald krita med mycket färgpigment som fastnar effektivt på snöret. Allroundkrita som passar både inom- och utomhus.

Artnr	Utförande	Grp	Box
751015	100 g	C	6



Pica Dry

Konstruktionspenna med stift för uppmärkning i djupa hål. Pennan har en 40 mm lång spets av rostfritt stål. Kan användas på de flesta typer av material, även smutsiga och oljiga ytor.

Artnr	Utförande	Grp	Box
934190	Grafit	D	10
934192	Grafit, blister	D	10



Pica Dry refill

Förpackning med 8 st lösa stift till Pica Dry. Stiften bör inte förvaras i temperatur över 30° C.

Artnr	Utförande	Grp	Box
934195	4 st Grafit, 2 st Röda, 2 st Gula	D	10
934196	3 st Blå, 3 st Gröna, 2 st Vita. Vattenfast.	D	10
934197	10 st Grafit	D	10



Pica Dry display Basic

Displaykartong som innehåller: 20 st Pica Dry och 10 st Pica Dry refill. Pica Dry refill innehåller: 4 st grafitstift, 2 st röda stift och 2 st gula stift. Stiften bör inte förvaras i temperatur över 30° C.

Artnr	Utförande	Grp	Box
934185	Displaykartong	D	6



Pica Dry display Grafit

Displaykartong som innehåller: 20 st Pica Dry, 12 st Pica Dry refill med 10 st grafitstift/frp.

Artnr	Utförande	Grp	Box
934186	Displaykartong	D	6



Pica Ink

Konstruktionspenna för uppmärkning i djupa hål. Pennan har en 40 mm lång spets av rostfritt stål. Stiften kan vändas upp till 7 gånger för längre livslängd, kan även kapas ca 3 gånger eller upp till 7 mm för förbättrad udd. Kan användas på de flesta typer av material, även smutsiga och oljiga ytor. Permanent färg.

Artnr	Utförande	Grp	Box
934182	Svart	D	10
934183	Svart, blister	D	10



Pica Ink display

Displaykartong som innehåller: 10 st svarta, 5 st röda och 5 st blå Pica Ink.

Artnr	Utförande	Grp	Box
934180	Displaykartong	D	12



PICA

Sedan 2004 har tyska Pica utvecklat unika, högkvalitativa pennor och markörer för professionell användning.

Med fokus på hållbarhet, ekonomi och design vill de hjälpa hantverkare med precis och modern märkning.



Pica Classic Grafit

Trekantig universalpenna som kan användas på de flesta typer av underlag. Särskilt lämplig på blank keramik med glas. Hårdhetsgrad: 2B. 230 mm, stift: Ø 4,2 mm. Levereras i displaykartong vid köp av 100 st.

Artnr	Utförande	Grp	Box
934161	Grafit	A	100



Snickarpenna

Snickarpenna av lackat trä. 2 st/frp.

Artnr	Utförande	Grp	Box
934800	180 mm	A	24



Pica Classic Permanent

Permanent märkpenna. Fri från tungmetaller, toluen och xylener. Klarar upp till 14 dagar utan kork, utan att spetsen torkar.

Artnr	Utförande	Grp	Box
934163	Svart	A	10
934164	Svart, blister	A	10



Pica BIG Dry

Snickarpenna med ett 2 x 5 x 150 mm rektangulärt grafitstift. Kan användas på de flesta typer av material, även smutsiga och oljiga ytor. Pennan levereras i ett hölster med kraftig clips för att sitta säkert i t.ex. byxfickan. Locket är försett med slippapper för millimeter precision av udden. Längd: 205 mm.

Artnr	Utförande	Grp	Box
934310	Grafit	D	10



Pica BIG Dry display Basic

Displaykartong som innehåller: 12 st Pica BIG Dry pennor och 12 st Pica Big Dry refill med 12 st stift/refill. Refillförpackningarna är fördelade på 3 st Snickarstift, 3 st Grafit stift, 3 st Stonemason och 3 st Universal stift Grafit/Röd/Vit. Stiften bör inte förvaras i temperatur över 30° C. Locket är försett med slippapper för millimeter precision av udden.

Artnr	Utförande	Grp	Box
934312	Displaykartong	D	6

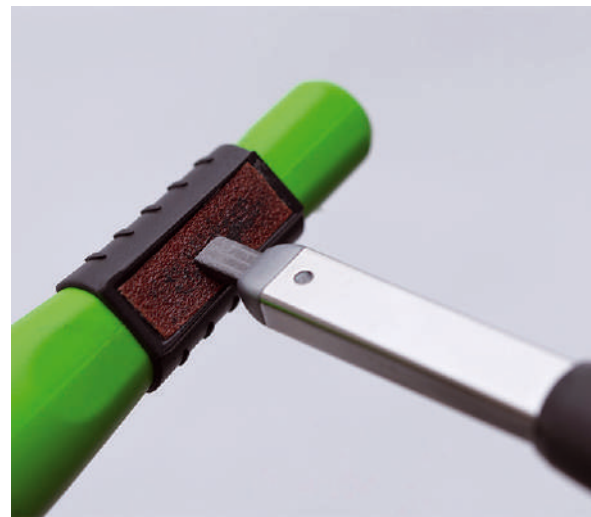

Pica BIG Dry refill Grafit

Förpackning med 12 st grafitstift allround. Stiften är vattenlösliga och kan användas på de flesta typer av material, även smutsiga och oljiga ytor. Stiften bör inte förvaras i temperatur över 30° C.

Artnr	Utförande	Grp	Box
934313	12 st grafit	D	5



Pica BIG Dry refill Snickarstift

Förpackning med 12 st snickarstift. Stiften är vattenlösliga och passar särskilt bra på torr timmer. Stiften bör inte förvaras i temperatur över 30° C.

Artnr	Utförande	Grp	Box
934315	12 st Snickarstift	D	5



Pica BIG Dry refill Stonemason

Förpackning med 12 st Stonemasonstift. De vattenlösliga stiften är extra hårda och därmed idealiska att använda på sten och betong. Stiften bör inte förvaras i temperatur över 30° C.

Artnr	Utförande	Grp	Box
934316	12 st Stonemasonstift	D	5

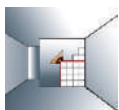

RÖD LASER
2-LINJELASER



Laser 90° Vinkel

Liten smidig laser som visar 90° vinkel. Inbyggda libeller för horisontell och vertikal inriktning. Levereras inklusive förvaringsväska, magnetisk måltavla och 2st AA batterier. Noggrannhet: +/-3 mm / 10 m. Batteritid: ca 48 h.

Artnr	Typ	Färg	Räckvidd	Grp	Box
400006	2-linjelaser	Röd	30 m	B	1



Laser GeoSpider

Batteridrivna golvlaser som visar 2 st 90° vinklar mot varandra. Roterbart huvud 360° med justerskruv för precisionsinställning. Individuellt höjddjusterbara ben (280-480mm) för ojämna ytor samt maximal arbetsyta. Inbyggd libell för manuell nivellering. Levereras inklusive förvaringsväska, magnetisk måltavla och 4st AA batterier. Damm- och vattenskydd enligt IP52. Noggrannhet: +/-3 mm / 10 m. Batteritid: ca 12 h.

Artnr	Typ	Färg	Räckvidd	Grp	Box
400175	Krysslinjelaser	Röd	40 m	C	1

RÖD LASER
KRYSSLINJELASER
IP 52



NYHET



Laser FL 40-Pocket II

Självnivellerande batteridrivna krysslinjelaser som visar lod- och våglinje i 90°. Levereras inklusive förvaringsväska, glasögon, 3st AA batterier och fäste för vägg (1/4" gänga). Damm- och vattenskydd enligt IP54. Noggrannhet: +/-3 mm / 10 m. Batteritid: ca 15 h.

Artnr	Typ	Färg	Räckvidd	Grp	Box
400200	Krysslinjelaser	Röd	40 m	B	1

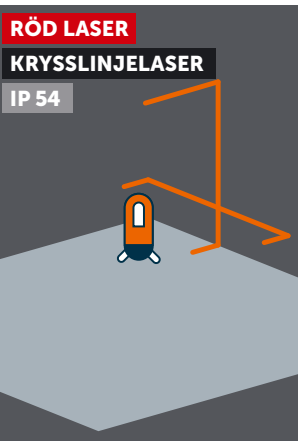

MÄTINSTRUMENT



Laser FLG 40-Powercross Plus Green

Självnivellerande batteridrivna krysslinjelaser som visar lod- och våglinje i 90°. Grön laserstråle för bästa synbarhet. Arbetsdiameter 100 m med lasermottagare. Låsfunktion för manuell mätning. Magnetfäste. Robust gummibeklädd konstruktion. Levereras inklusive förvaringsväska, 4st AA batterier och fäste för vägg och stativ (5/8" och 1/4" gänga). Levereras inklusive 4st AA batterier, förvaringsväska och fäste för vägg och stativ (5/8" gänga). Damm- och vattenskydd enligt IP54. Noggrannhet: +/-3 mm / 10 m. Batteritid: ca 9 h.

Artnr	Typ	Färg	Räckvidd	Grp	Box
400282	Krysslinjelaser	Grön	40 m	C	1



Laser FL 40 HP

Självnivellerande batteridrivna 3-linjelaser som visar lod- och våglinje och 90°. Levereras inklusive förvaringsväska, magnetisk måltavla, glasögon, 3st AA batterier och fäste för vägg och stativ (5/8" gänga). Läsbar för säker transport. Damm- och vattenskydd enligt IP53. Noggrannhet: +/-3 mm / 10 m. Batteritid: ca 15 h.

Artnr	Typ	Färg	Räckvidd	Grp	Box
400286	3-linjelaser	Röd	20 m	B	1

GRÖN LASER KRYSSLINJELASER IP 54



RÖD LASER 3-LINJELASER IP 53

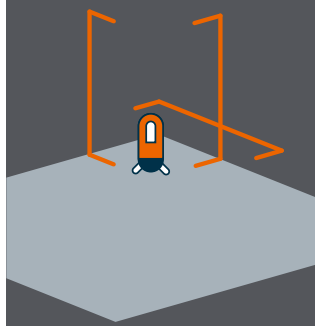

geo
F E N N E L



GEO FENNEL

Geo Fennel grundades redan 1851 i Tyska Hesse med målet att utveckla och leverera kostnadseffektiva mätninglösningar för applikationer inom kartläggning och byggnation. Många gånger har Geo Fennel varit först i världen med sina innovationer och levererar i dag sina laserprodukter till fler än 60 olika länder.

Deras ledord är kvalitet, service och tillförlitlighet.



Laser FLG 66-Xtreme Green

Självnivellerande batteridrivna 5-linjelaser med linjer som korsar varandra i 90° mot tak, vägg och golv samt centrumpunkt där en laserpunkt projiceras nedåt. Grön laserstråle för bästa synbarhet. Låsfunktion för manuell mätning. Robust gummibeklädd konstruktion som säkerställer damm- och vattenskydd enligt IP65. Levereras inklusive förvaringsväska, magnetisk måltavla, glasögon, uppladdningsbara Li-Ion batterier, laddare, fäste för vägg och stativ (5/8" gänga). Damm- och vattenskydd enligt IP65. Noggrannhet: +/- 2 mm / 10 m. Batteritid: ca 15 h.

Artnr	Typ	Färg	Räckvidd	Grp	Box
400289	5-linjelaser	Grön	40 m	D	1



Laser Geo 6X 360° SP Kit

Självnivellerande batteridrivna 360° 3-linjelaser. Ger 6 st laserkruss genom att linjerna korsar varandra i 90° mot tak, vägg och golv. Låsfunktion för manuell mätning. Pulsfunktion tillsammans med FR 55 mottagare (ingår ej). Robust gummiklädd konstruktion som skyddar mot stötar. Levereras inklusive förvaringsväska, magnetisk måltavla, uppladdningsbara Li-ion batterier, fäste för vägg, stativ (5/8" gänga) och laddare. Damm- och vattenskydd enligt IP54. Noggrannhet: +/- 2 mm / 10 m. Batteritid: ca 8 -20 h.

Artnr	Typ	Färg	Räckvidd	Grp	Box
400293	3-linjelaser	Röd	30 m	C	3



Laser Geo 6X 360° SP Green Kit

Självnivellerande batteridrivna 360° 3-linjelaser. Ger 6 st laserkruss genom att linjerna korsar varandra i 90° mot tak, vägg och golv. Grön laserstråle för bästa synbarhet. Låsfunktion för manuell mätning. Pulsfunktion tillsammans med FR 55 mottagare (ingår ej). Robust gummiklädd konstruktion som skyddar mot stötar. Levereras inklusive förvaringsväska, magnetisk måltavla, uppladdningsbara Li-ion batterier, fäste för vägg, stativ (5/8" gänga) och laddare. Damm- och vattenskydd enligt IP54. Noggrannhet: +/- 2 mm / 10 m. Batteritid: ca 5-14 h.

Artnr	Typ	Färg	Räckvidd	Grp	Box
400295	3-linjelaser	Grön	40 m	D	3

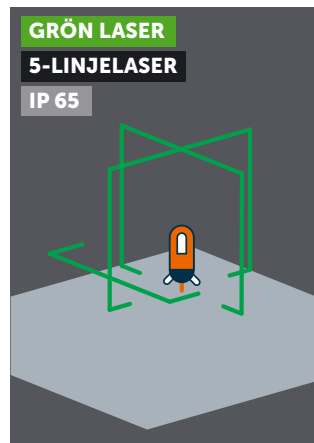



Rotationslaser FL 245HV

Självnivellerande batteridrivna rotationslaser för horisontal och vertikal avvägning. Lättmanövrerad med fjärrkontroll (räckvidd 100 m). Arbetsdiameter 500 m med lasermottagare. Levereras inklusive förvaringsväska, magnetisk måltavla, glasögon, laddningsbara NiMH batterier, laddare, fjärrkontroll, lasermottagare och fäste för vägg och stativ (5/8" gänga). Damm- och vattenskydd enligt IP54. Räckvidd: 40 m. Batteritid: ca 30 h.

Artnr	Typ	Färg	Räckvidd	Grp	Box
400130	Rotationslaser	Röd	40 m	D	1

RÖD LASER
ROTATIONSLASER
IP 54



Stativ Golv-tak

Stativ för laser. Spänns mellan golv och tak. Levereras med adapter för instrument med 5/8" & 1/4" gänga och förvaringsväska.

Artnr	Utförande	Grp	Box
400249	Maxlängd: 3,4 m	A	10



Golvstativ FS 10

Höj- och sänkbart lättviktsstativ av aluminium med vev för höjinställning. Passar till instrument med 5/8" gänga. Hopfällbart. Levereras med förvaringsväska.

Artnr	Utförande	Grp	Box
400240	0,67 - 1,88 m	A	6



	90° Vinkel	GeoSpider	FL 40-Pocket II	FLG 40 Powercross Plus Green	FL 40 HP
Laserfärg	Röd	Röd	Röd	Grön	Röd
Självnivellering	-	-	± 4°	± 3°	± 3,5°
Nogrannhet (/10 m)	± 3 mm	± 3 mm	± 3 mm	± 3 mm	± 3 mm
Räckvidd	30 m*	40 m* (radie)	10 m*	40 m* (radie)	20 m* (radie)
Räckvidd (med mottagare)	-	-	40 m	100 m (radie)	60 m (radie)
Batteri	2 x 1,5 V AA	4 x 1,5 V AA	3 x 1,5 V AA	4 x 1,5 V AA	3 x 1,5 V AA
Batteritid	48 h	12 h	15 h	9 h	15 h
IP-klassning	-	IP 52	IP 54	IP 54	IP 53
Laserklass	2	2	2	2	2
Anslutning stativ	-	-	5/8" och 1/4"	5/8" och 1/4"	5/8"

	FLG 66-Xtreme Green	Geo 6X 360° SP Kit	Geo 6X 360° SP Green Kit	Rotation FL 245HV
Laserfärg	Grön	Röd	Grön	Röd
Självnivellering	± 2°	± 3°	± 3°	± 5°
Nogrannhet (/10 m)	± 2 mm	± 2 mm	± 2 mm	± 1,0 mm
Räckvidd	40 m* (radie)	30 m* (radie)	40 m (radie)	40 m* (radie)
Räckvidd (med mottagare)	-	60 m (radie)	70 m (radie)	500 m (radie)
Batteri	Li-Ion	Li-Ion	Li-Ion	NIHM
Batteritid	15 h	8 - 20h	5 - 14 h	30 h
IP-klassning	IP 65	IP54	IP54	IP 54
Laserklass	2	2	2	2
Anslutning stativ	5/8"	5/8" och 1/4"	5/8" och 1/4"	5/8"

* Beroende på jussstyrkan i rummet



Fuktindikator FFM100

Fuktindikator med högupplöst stor display. Indikerar fukt i byggmaterial ner till ett djup på 40 mm utan att behöva borra eller sticka hål i yttskiktet. Mäter genom våtrumstapeter, kakel, puts, trä och betong.

Artnr	Utförande	Grp	Box
869460	Djup: 20-40 mm	B	1



Slangvattenpass Nivcomp

Ett modernt avvägningsinstrument med direkt och precis uppmätning av relativ höjd. En lättavläst digital display mäter tryckskillnaden mellan trumma och display och visar höjdskillnaden i millimeter. Displayen manövreras enkelt med en hand och uppmätning på motsatta väggar, avvägning runt hörn och över hinder görs helt utan visuell kontakt. Levereras inklusive digital display, 24 m slang och förvaringsväska.

Artnr	Utförande	Grp	Box
400288	Noggrannhet: +/-2 mm	D	1



Stativ till Slangvattenpass Nivcomp

Stativ med hållare till Slangvattenpass Nivcomp. Innehåller hållare för Nivcomp digital display, 4 st 350 mm rör, fot med magnet och skyddskula.

Artnr	Utförande	Grp	Box
400278	4 st 350 mm rör	D	1



Avståndsmätare GeoDist 50

Kompakt och lätt avståndsmätare. Mäter distans, area och volym. Höjduträkning med Pythagoras funktion. Upplyst digital display. Tydlig ljudsignal som bekräftar mätningen. Damm- och vattenskydd enligt IP54. Räckvidd: 50 m. Mått: 120 x 45 x 26 mm. Vikt: 120 g. Levereras inklusive: 2 st 1,5 V AAA batterier och 1 st bälteshölster.

Artnr	Utförande	Grp	Box
400291	50 m	C	1

Nivcomp	
Noggrannhet	± 2 mm*
Räckvidd	48 m (24 m radie)
Räckvidd vertikalt	± 2,5 m (± 4 m)
Arbetstemperatur	0 till +35°C
Batteri	1 x 1,5 V AA
Batteritid	250 h
Vikt	5,5 kg



* Beror på väder och temperatur.

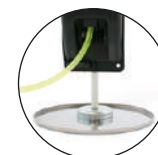

Bottenplatta till Stativ Nivcomp

Bottenplatta av rostfritt stål. Används vid våta underlag tillsammans med Stativ till Slangvattenpass Nivcomp.

Artnr	Utförande	Grp	Box
400460	Ø 164 mm	A	1



Kakelskärare Montolit MP 63P3, 75P3, 93P3

Proffsskärare med robust konstruktion, push-funktion och fjädrande plattstöd. Inställning i handtaget för optimal knäckfunktion. Ställbar linjal från -45° till +45°. Självjusterande vid olika plattjocklekar.

Artnr	Utförande	Skärlängd	Skärlängd diagonalt	Grp	Box
311063	63P3	630 mm	440 mm	D	1
311075	75P3	750 mm	530 mm	D	1
311093	93P3	930 mm	660 mm	D	1

KAKELSKÄRARE

XXL



Kakelskärare Montolit MP 125P3, 155P3

Proffsskärare med robust konstruktion, push-funktion och fjädrande plattstöd. Inställning i handtaget för optimal knäckfunktion. Ställbar linjal från -45° till +45°. Självjusterande vid olika plattjocklekar. Levereras inklusive två hjul som gör den enkel att förflytta.

Artnr	Utförande	Skärlängd	Skärlängd diagonalt	Grp	Box
311125	125P3	1250 mm	880 mm	D	1
311155	155P3	1550 mm	1090 mm	D	1

XXL



Kakelskärare Montolit Flashline Set

Komplett set för skärning av storformatiga plattor. 3 st 1200 mm styrskenor som kopplas ihop och ger en total skärlängd på upp till 3400 mm. Styrskenornas undersida har halkskydd för att ligga stadigt mot underlaget. Setet levereras i en praktisk förvaringsväska. Innehåller: 3 st Styrskenor, 1 st Skärtrissa, 1 st Knäckstång och 1 st Transportväska.

Artnr	Utförande	Grp	Box
741111	3400 mm	D	1

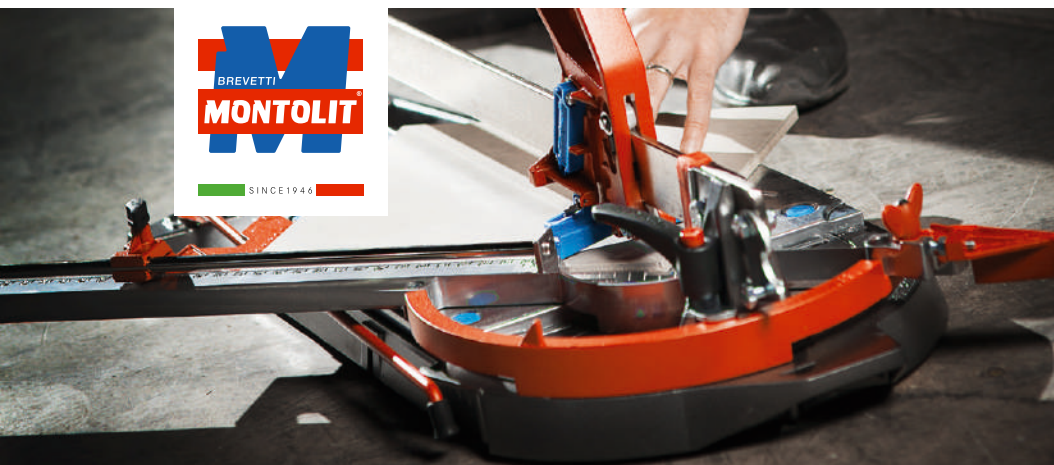

MONTOLIT

I 70 år har Italienska Montolit tillverkat verktyg för byggkeramik. Deras produkter kännetecknas av innovation, perfektion och design som kombineras med högsta kvalitet.

Produkterna återfinns i 120 olika länder och har under åren fått flera internationella utmärkelser.

KAKELSKÄRARE



Kakelskärare Sigma 7F

Proffsskärare för mindre plattor. Pull-funktion. Fast linjal och fjädrande plattstöd.

Artnr	Utförande	Skärlängd	Skärlängd diagonalt	Grp	Box
400423	7F	370 mm	260 mm	B	6

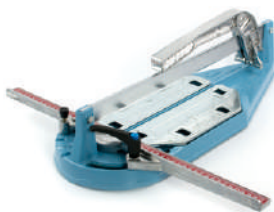

Kakelskärare Sigma 2G

Kompakt proffsskärare. Pull-funktion. Ställbar linjal -45° till +45°. Fjädrande plattstöd.

Artnr	Utförande	Skärlängd	Skärlängd diagonalt	Grp	Box
400255	2G	370 mm	260 mm	B	6



Kakelskärare Sigma 6

Robust proffsskärare. Pull-funktion. Fjädrande plattstöd och utfällbar linjal med gradering. Anhåll för 0° till 90°. Kan anpassas för olika plattjocklekar.

Artnr	Utförande	Skärlängd	Skärlängd diagonalt	Grp	Box
004071	6	350 mm	250 mm	B	4



Kakelskärare Sigma 2B3

Proffsskärare i slimmat format. Pull-funktion. Fjädrande plattstöd. Ställbar linjal från -45° till +45°. Effektiv vid diagonalskärning. Vid skärning av större plattor kan det extra stödet fällas ut.

Artnr	Utförande	Skärlängd	Skärlängd diagonalt	Grp	Box
400199	2B3	660 mm	460 mm	B	3

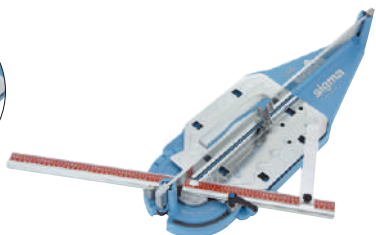

NYHET
UPPDATERAD
MODELL - 3D4

Kakelskärare Sigma 3L, 3B4, 3C2, 3D4

Proffsskärare med robust konstruktion. Pull-funktion. Fjädrande plattstöd. Ställbar linjal från -45° till +45°. Utfällbar stödarm på 3C2 och 3D4. Kan anpassas för olika plattjocklekar.

Artnr	Utförande	Skärlängd	Skärlängd diagonalt	Grp	Box
005481	3L	550 mm	380 mm	B	2
005484	3B4	670 mm	470 mm	B	2
005485	3C2	770 mm	540 mm	B	1
206580	3D4	950 mm	670 mm	B	1

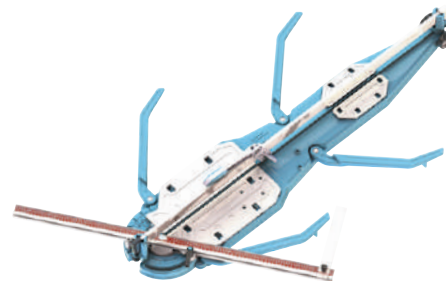

XXL

Kakelskärare Sigma 3E4K

Proffsskärare för storformat. Robust konstruktion. Pull-funktion och trissa klick-klock. Fjädrande plattstöd. Utfällbara stödarmar. Ställbar linjal från -45° till +45°. Steglös inställning för diagonalskärning. Kan anpassas för olika plattjocklekar.

Artnr	Utförande	Skärlängd	Skärlängd diagonalt	Grp	Box
005499	3E4K	1290 mm	900 mm	D	1



NYHET **XXL**

Kakelskärare Sigma 12C1, 12D1, 12E1

Proffsskärare för storformat. Robust konstruktion med push-funktion och fjädrande plattstöd. XL-handtag som ger ett jämnt och kraftfullt tryck längs hela plattan för ett optimalt skär. Ställbar linjal från -45° till +45°. Kan anpassas för olika plattjocklekar. Levereras inklusive två hjul som gör den enkel att förflytta.

Artnr	Utförande	Skärlängd	Skärlängd diagonalt	Grp	Box
005489	12C1	1550 mm	1090 mm	D	1
005493	12D1	2050 mm	1800 x 800 mm - 2000 x 300 mm	D	1
005405	12E1	2450 mm	1730 mm	D	1



Transportväska Sigma

Transportväska av polypropen med hjul. Passar Kakelskärare 7A, 7F, 6, 2G, 2B3, 3B4, 3C2, 3L.

Artnr	Utförande	Grp	Box
005494	1030 x 227 x 500 mm	B	1

sigma

SIGMA

Sigma är ett italienskt familjeföretag som har tillverkat kakelskärare i mer än 60 år. Fokus ligger på den professionella plattsättaren och när det kommer till kvalitet lämnas inget åt slumpen.

Sortimentet är heltäckande med produkter för att kapa och klippa byggkeramik. Ingen platta är för stor eller för liten och Sigma har garanterat en kakelskärare för att lösa problemet.



Kakelskärare 300

Allroundskärare för kakel. Push-funktion.

Artnr	Skärlängd	Skärlängd diagonalt	Grp	Box
500091	300 mm	200 mm	A	6



Kakelskärare 400

Allroundskärare. Stabil konstruktion. Push-funktion och ställbar linjal.

Artnr	Skärlängd	Skärlängd diagonalt	Grp	Box
234949	400 mm	280 mm	A	6



Kakelskärare/Knäckare

Softgriphandtag och trissa av tungstenkarbid. Trissa för att ritsa och plastknäckare för att knäcka plattan.

Artnr	Utförande	Grp	Box
934048	Max plattjocklek: 10 mm	A	10/60



Trissa Montolit MP 52-155P3

Titanpläterad för ökad livslängd. Passar samtliga Kakelskärare Montolit MP 52-155P3.

Artnr	Utförande	Grp	Box
311245	14 mm	A	1



Reservtrissa Sigma

Passar samtliga Kakelskärare Sigma förutom 3E4K.

Artnr	Utförande	Grp	Box
004082	Diameter: 3/13 mm	A	10



Reservtrissa Titan Sigma

Titanpläterad för ökad livslängd. Passar samtliga Kakelskärare Sigma förutom 3E4K.

Artnr	Utförande	Grp	Box
005688	Diameter: 3/12 mm	A	1



Reservtrissa Klick-Klock Sigma

Passar Kakelskärare Sigma 3E4K.

Artnr	Utförande	Grp	Box
009094	Diameter: 5/16 mm	A	1



Reservtrissa 400

Passar Kakelskärare 400.

Artnr	Utförande	Grp	Box
234907	Diameter: 6/22 mm	A	10

Reservdelar kakelskärare Sigma

Artnr	Artikel	Passar till	Grp	Box
004322	Anhåll/Vinkel	Sigma 6	A	1
004304	Handtag	Sigma 6	A	1
004318	Förlängningslinjal	Sigma 6	A	1
856090	Hjullager handtag	Sigma 7F, 2A3, 2B3, 2G, 3-serien & 6.	A	1
004326	Knäckskydd	Sigma 3 & 6	A	1
005706	Linjal Sigma 3B	Sigma 3-serien	A	1
005701	Linjalskruv	Sigma 3-serien	A	1

PUSH

Kakelskärare med push-funktion används genom att skärtrissan dras från användaren och ritsar plattan. Därefter knäcks plattan.

**PUSH****PULL**

Kakelskärare med pull-funktion används genom att skärtrissan dras emot användaren och ritsar plattan. Därefter knäcks plattan.

**PULL****KAKELSKÄRARE MONTOLIT**

	63P3	75P3	93P3	125P3	155P3	Flashline
Skärlängd	630 mm	750 mm	930 mm	1250 mm	1550 mm	3400 mm
Skärlängd diagonalt	440 mm	530 mm	660 mm	880 mm	1090 mm	3400 mm
Max plattjocklek	22 mm	22 mm	22 mm	22 mm	22 mm	15 mm
Vikt	9,5 kg	11,8 kg	13 kg	24 kg	33 kg	8 kg
Antal i box	1 st	1 st	1 st	1 st	1 st	1 st

KAKELSKÄRARE TEBO

	300	400
Skärlängd	300 mm	400 mm
Skärlängd diagonalt	200 mm	280 mm
Max plattjocklek	8 mm	8 mm
Vikt	1,5 kg	3,4 kg
Antal i box	6 st	6 st

KAKELSKÄRARE SIGMA

	7F	2G	6	2B3	3L	3B4	3C2	3D4	3E4K	12C1	12D1	12E1
Skärlängd	370 mm	370 mm	350 mm	660 mm	550 mm	670 mm	770mm	950 mm	1290 mm	1550 mm	2050 mm	2450 mm
Skärlängd diagonalt	260 mm	260 mm	250 mm	460 mm	380 mm	470 mm	540 mm	670 mm	910 mm	1090 mm	1800 mm	1730 mm
Max plattjocklek	15 mm	15 mm	15 mm	19 mm	19 mm	19 mm	19 mm	19 mm	19 mm	19 mm	19 mm	19 mm
Vikt	2,3 kg	2,6 kg	4,6 kg	5,9 kg	7,9 kg	10 kg	11,8 kg	13,5 kg	24 kg	31 kg	36 kg	39 kg
Antal i box	6 st	6 st	4 st	3 st	2 st	2 st	1 st	1 st	1 st	1 st	1 st	1 st

DIAMANTVERKTYG



Diamantklinga Slät

Slät diamantklinga för våt-/torrkappning av kakel, klinker och granitkeramik.

Artnr	Diameter	Hål	Segementjocklek	Grp	Box
336115	115 mm	22,2 mm	1,7 mm	A	10/80
336125	125 mm	22,2 mm	1,7 mm	A	10/80
336180	180 mm	30/15,88 mm	1,9 mm	A	10/40

SLÄT

KAKEL	KLINKER	GRANITKERAMIK
HASTIGHET 3		
LIVSLÄNGD 3		
FINISH 3		



Diamantklinga Briccolina

Slät diamantklinga för våtkappning av kakel, klinker och granitkeramik. Specialklinga för Diamantsåg Briccolina.

Artnr	Diameter	Hål	Segementjocklek	Grp	Box
300075	150 mm	25,4 mm	1,6 mm	A	1

SLÄT

KAKEL	KLINKER	GRANITKERAMIK
HASTIGHET 3		
LIVSLÄNGD 3		
FINISH 3		





Diamantklinga Montolit CPH Xamuray

Slät diamantklinga för våtkapning av kakel, klinker, granitkeramik, granit och marmor.

Artnr	Diameter	Hål	Segementjocklek	Grp	Box
778318	180 mm	25,4/22,2 mm	1,6 mm	C	1
778320	200 mm	30/25,4 mm	1,6 mm	C	1
778325	250 mm	30/25,4 mm	1,65 mm	C	1
778330	300 mm	30/25,4 mm	2,0 mm	C	1

SLÄT

KAKEL KLINKER GRANITKERAMIK

HASTIGHET **4**

LIVSLÄNGD **3**

FINISH **4**





Diamantklinga Montolit CPF Perfetto

Slät diamantklinga för våtkapning av kakel, klinker, granitkeramik, granit och marmor.

Artnr	Diameter	Hål	Segementjocklek	Grp	Box
660180	180 mm	25,4/22,2 mm	2,0 mm	C	1
660200	200 mm	30/25,4 mm	2,0 mm	C	1
660230	230 mm	30/25,4 mm	2,0 mm	C	1
660250	250 mm	30/25,4 mm	2,0 mm	C	1
660300	300 mm	30/25,4 mm	2,2 mm	C	1

SLÄT

KAKEL KLINKER MARMOR

HASTIGHET **2**

LIVSLÄNGD **3**

FINISH **5**





Diamantklinga Montolit CPV

Slät diamantklinga för våtkapning av glaskakel.

Artnr	Diameter	Hål	Segementjocklek	Grp	Box
505326	180 mm	30/25,4 mm	1,6 mm	D	1
505327	200 mm	30/25,4 mm	1,6 mm	D	1

SLÄT

GLASKAKEL

HASTIGHET **2**

LIVSLÄNGD **4**

FINISH **4**





Diamantklinga Montolit SCXS-T Silent top

Slät segmenterad diamantklinga med Montolits patenterade "DNA" teknik och ljuddämpande stomme. För våtkapning av kakel, klinker och granitkeramik.

Artnr	Diameter	Hål	Segementjocklek	Grp	Box
334420	200 mm	30/25,4 mm	2,0 mm	C	1
334425	250 mm	30/25,4 mm	2,2 mm	C	1
334430	300 mm	30/25,4 mm	2,4 mm	C	1

SLÄT **SEGMENTERAD**

KAKEL KLINKER GRANITKERAMIK

HASTIGHET 4

LIVSLÄNGD 5

FINISH 4



Diamantklinga Montolit CM Mosaic

Slät diamantklinga för våt-/torrkapning av natursten och glasmosaik.

Artnr	Diameter	Hål	Segementjocklek	Grp	Box
960028	115 mm	22,2 mm	1,2 mm	C	1
960027	125 mm	22,2 mm	1,2 mm	C	1

SLÄT

NATURSTEN GLASMOSAIK

HASTIGHET 2

LIVSLÄNGD 3

FINISH 5



NYHET

Diamantklinga Montolit CSS Slim cut

Slät diamantklinga för våt-/torrkapning av kakel, klinker, granitkeramik och marmor. Speciellt framtagen för tunna plattor.

Artnr	Diameter	Hål	Segementjocklek	Grp	Box
778340	100 mm	22,2 mm	1 mm	C	1

SLÄT

KAKEL KLINKER MARMOR

HASTIGHET 2

LIVSLÄNGD 3

FINISH 5



Diamantklinga Cyclone

Turbomönstrad diamantklinga för våt-/torrkäpning av kakel, klinker och granitkeramik.

Artnr	Diameter	Hål	Segementjocklek	Grp	Box
335115	115 mm	22,2 mm	1,4 mm	A	10/80
335125	125 mm	22,2 mm	1,6 mm	A	10/80



Diamantklinga Montolit CG

Turbomönstrad diamantklinga för våt-/torrkäpning av kakel, klinker och granitkeramik.

Artnr	Diameter	Hål	Segementjocklek	Grp	Box
588115	115 mm	22,2 mm	1,4 mm	C	1
588125	125 mm	22,2 mm	1,4 mm	C	1

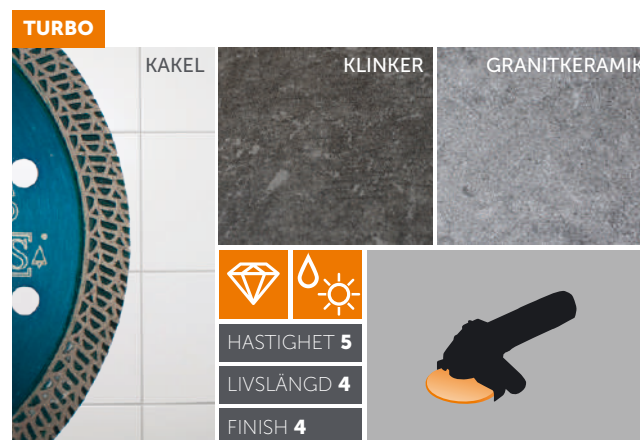

Diamantklinga Montolit CGX

Turbomönstrad diamantklinga med Montolits patenterade "DNA" teknik. För våt-/torrkäpning av kakel, klinker och granitkeramik.

Artnr	Diameter	Hål	Segementjocklek	Grp	Box
778215	115 mm	22,2 mm	1,3 mm	C	1
778225	125 mm	22,2 mm	1,3 mm	C	1

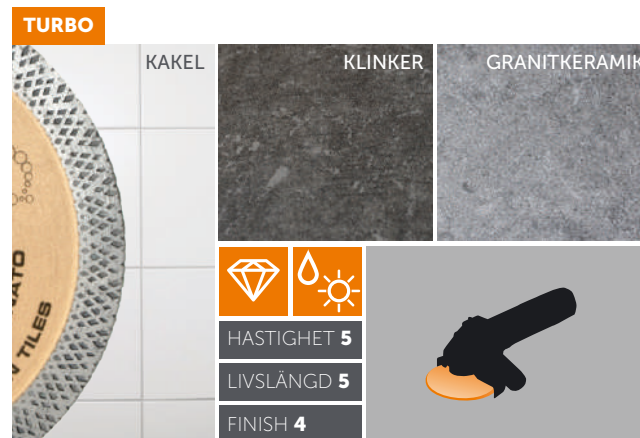



NYHET

Diamantklinga Montolit CBX

Turbomönstrad diamantklinga med Montolits patenterade "DNA" teknik. För våt-/torrkapning av kakel, klinker och granitkeramik. Högre segment för ett djupare snitt.

Artnr	Diameter	Hål	Segmentjocklek	Grp	Box
778344	100 mm	22,2 mm	1,3 mm	C	1
778345	125 mm	22,2 mm	1,3 mm	C	1



Diamantklinga Turbo

Turbomönstrad diamantklinga för våt-/torrkapning av klinker, granitkeramik, betong och natursten.

Artnr	Diameter	Hål	Segmentjocklek	Grp	Box
337115	115 mm	22,2 mm	1,4 mm	A	10/80
337125	125 mm	22,2 mm	1,4 mm	A	10/80

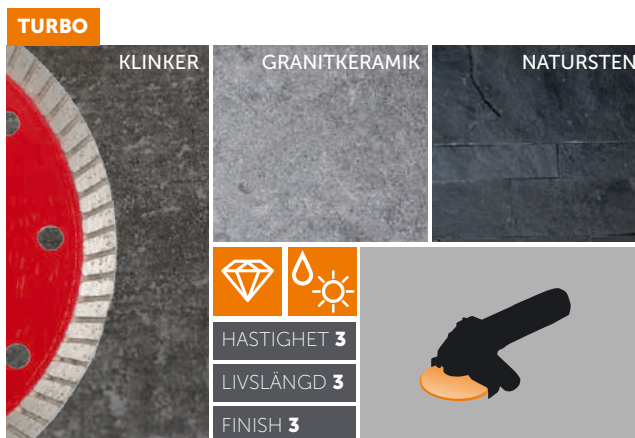

TIPS!



KAPLÅDA BIHUI W500
s. 131



Diamantklinga Montolit TBH

Turbomönstrad diamantklinga för våt-/torrkapning av betong, granit och natursten.

Artnr	Diameter	Hål	Segementjocklek	Grp	Box
334334	200 mm	30/25,4 mm	2,4 mm	B	1
334336	300 mm	30/25,4 mm	2,8 mm	D	1

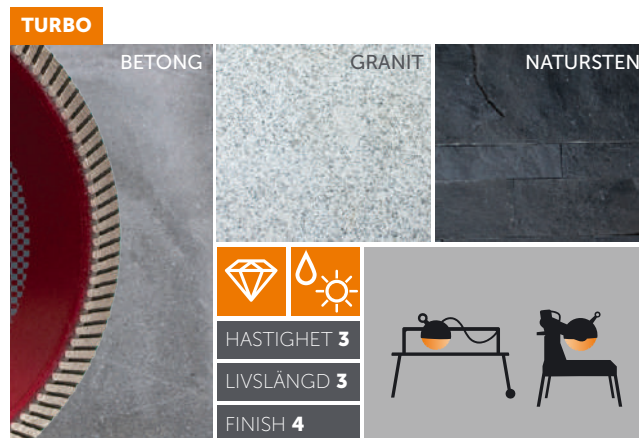

Diamantklinga Montolit TCS

Turbomönstrad diamantklinga för våt-/torrkapning av kakel, klinker och granitkeramik.

Artnr	Diameter	Hål	Segementjocklek	Grp	Box
582085	85 mm	22,2 mm	1,0 mm	A	1
582150	150 mm	30/22,2 mm	1,4 mm	C	1

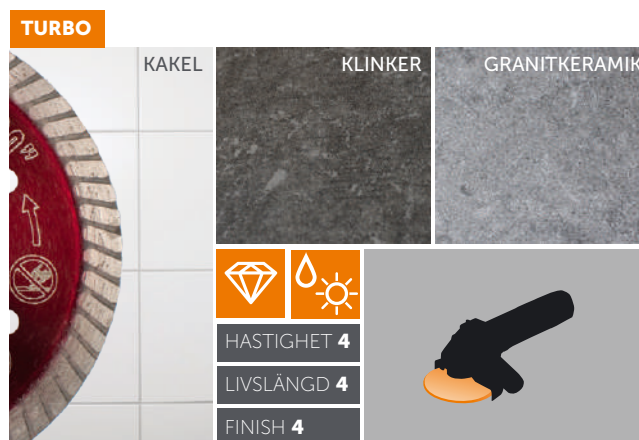

Diamantklinga Montolit LX

Segmenterad diamantklinga med Montolits patenterade "DNA" teknik. För våt-/torrkapning av betong, granit och natursten.

Artnr	Diameter	Hål	Segementjocklek	Grp	Box
334330	300 mm	30/25,4 mm	3,2 mm	D	1
334332	350 mm	30/25,4 mm	3,2 mm	D	1

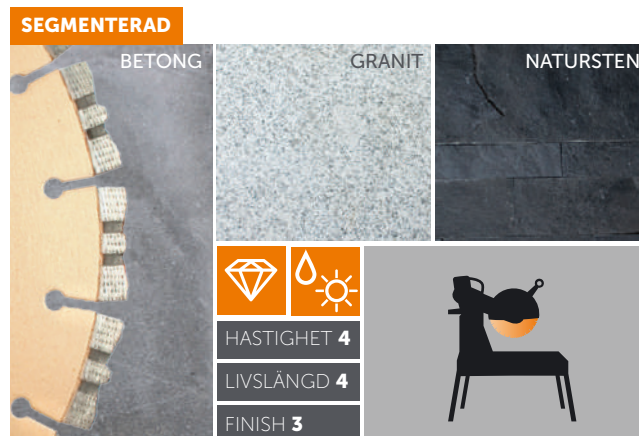



Diamantklinga Multi CAG

Diamantklinga med multifunktion för kapning, slipning och avrundning av kanter och hörn. För kakel, klinker, granitkeramik, betong, granit och natursten. Slipkorn: Medium.

Artnr	Diameter	Hål	Segementjocklek	Grp	Box
336225	125 mm	M14	2,6 mm	A	5/20

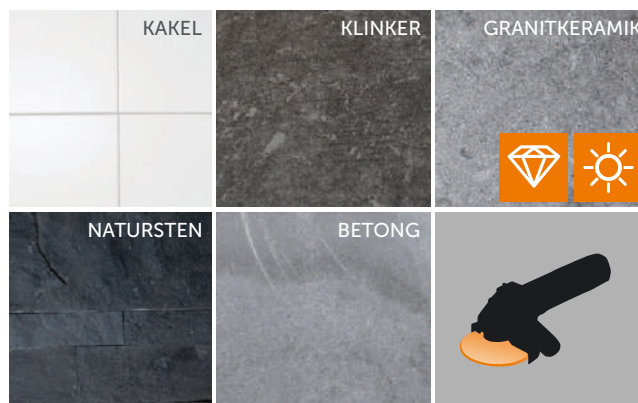

TEBO
DIAMOND



TEBO DIAMOND

Utvecklingen inom det byggkeramiska materialet ställer krav på specialiserade och anpassade verktyg. Tebo Diamond utvecklar högkvalitativa diamantverktyg för professionella plattsättare och installatörer.

I sortimentet ingår verktyg och tillbehör för håltagning, kapning och slipning.

NYHET



Diamantklinga Montolit STL GF-M Fine

Diamantklinga med multifunktion för kapning, slipning och avrundning av kanter och hörn. För kakel, klinker, granitkeramik, och marmor. Slipkorn: Fine.

Artnr	Diameter	Hål	Segementjocklek	Grp	Box
778016	125 mm	22,2 mm	2,4 mm	D	1



NYHET



Diamantklinga Montolit STL GG Medium

Diamantklinga med multifunktion för kapning, slipning och avrundning av kanter och hörn. För kakel, klinker, granitkeramik, betong, granit och natursten. Slipkorn: Medium.

Artnr	Diameter	Hål	Segementjocklek	Grp	Box
778026	125 mm	22,2 mm	2,4 mm	D	1



Klingstöd Montolit Tutorcut

Stöd till vinkelslip. Håller diamantklingan i 90° mot plattan och ger raka snitt. Tillverkad av nylon vilket inte lämnar några märken på plattan. Dammtätt kullager.

Artnr	Diameter	Passar klinga	Hål	Grp	Box
660115	75 mm	115 mm	14 mm	C	1
660125	85 mm	125 mm	14 mm	C	1

Insatsring till diamantklinga

Insatsring till diamantklinga minskar håldiametern.

Artnr	Hål	Grp	Box
505374	25,4 till 22,2 mm	A	1
505376	30 till 22,2 mm	A	1
505375	30 till 25,4 mm	A	1
220585	30 till 15,88 mm	A	1

ÖVERSIKT DIAMANTKLINGOR

	TEBO Slät	TEBO Briccolina	CPH Xamuray	CPF Perfetto	CSS Slim cut	CM mosaic	CPV	SCXS-T Silent top	TEBO Cyclone
Typ	Slät	Slät	Slät	Slät	Slät	Slät	Slät	Slät segmenterad	Turbo- mönstrad
Vät/torr	Vät/Torr	Vät	Vät	Vät	Vät/Torr	Vät/Torr	Vät	Vät	Vät/Torr
Extra								DNA	
Passar till	Vinkelslip/ Diamantsåg	Diamantsåg	Diamantsåg	Diamantsåg	Vinkelslip	Vinkelslip	Diamantsåg	Diamantsåg	Vinkelslip

MATERIAL

Kakel									
Klinker									
Granitkeramik									
Betong									
Granit									
Natursten									
Glasmosaik									
Marmor									
Glaskakel									

EGENSKAPER

Hastighet	3	3	4	2	2	2	2	4	4
Livslängd	3	3	3	3	3	3	4	5	3
Finish	3	3	4	5	5	5	4	4	3

HASTIGHET

- Mycket långsam avverkning
- Långsam avverkning
- Snabb avverkning
- Mycket snabb avverkning
- Extremt snabb avverkning

LIVSLÄNGD

- Kort livslängd
- Medellång livslängd
- Lång livslängd
- Mycket lång livslängd
- Extremt lång livslängd

FINISH

- Grova snitt
- Medelfina snitt
- Fina snitt
- Mycket fina snitt
- Extremt fina snitt

	CG	CGX	CBX	TEBO Turbo	TBH Turbo	TCS	LX	STL GF-M Fine	STL GG Medium	CAG
Typ	Turbo- mönstrad	Turbo- mönstrad	Turbo- mönstrad	Turbo- mönstrad	Turbo- mönstrad	Turbo- mönstrad	Segmenterad	Multi	Multi	Multi
Våt/torr	Våt/Torr	Våt/Torr	Våt/Torr	Våt/Torr	Våt/Torr	Våt/Torr	Våt/torr	Våt/Torr	Våt/Torr	Våt/Torr
Extra		DNA	DNA				DNA			
Passar till	Vinkelslip	Vinkelslip	Vinkelslip	Vinkelslip	Diamantsåg	Vinkelslip/ Moto Flashline	Diamantsåg	Vinkelslip	Vinkelslip	Vinkelslip

MATERIAL

Kakel										
Klinker										
Granitkeramik										
Betong										
Granit										
Natursten										
Glasmosaik										
Marmor										
Glaskakel										

EGENSKAPER

Hastighet	5	5	5	3	3	4	4
Livslängd	4	5	5	3	3	4	4
Finish	4	4	4	3	4	4	3

HASTIGHET

- 1** Mycket långsam avverkning
- 2** Långsam avverkning
- 3** Snabb avverkning
- 4** Mycket snabb avverkning
- 5** Extremt snabb avverkning

LIVSLÄNGD

- 1** Kort livslängd
- 2** Medellång livslängd
- 3** Lång livslängd
- 4** Mycket lång livslängd
- 5** Extremt lång livslängd

FINISH

- 1** Grova snitt
- 2** Medelfina snitt
- 3** Fina snitt
- 4** Mycket fina snitt
- 5** Extremt fina snitt



NYHET
NU I FLER
UTFÖRANDEN



Diamantborr Granito Dry

För torrborring med vinkelslip i t.ex. klinker och granitkeramik. M14-gänga.

Artnr	Utförande	Grp	Box
334006	6 mm	A	10/100
334008	8 mm	A	10/100
334010	10 mm	A	10/100
334020	20 mm	A	10/20
334028	28 mm	A	10/20
334035	35 mm	A	10/20
334045	45 mm	A	5/20
334050	50 mm	A	5/20
334055	55 mm	A	5/20
334060	60 mm	A	5/20
334070	70 mm	A	5/20
334075	75 mm	A	5/20
334115	115 mm	A	5/20



Diamantborr Granito Dry chuck

För torrborring med bormaskin i t.ex. klinker och granitkeramik. Passar chuckar som är större än 10 mm.

Artnr	Utförande	Grp	Box
335006	6 mm	A	10/100
335008	8 mm	A	10/100
335010	10 mm	A	10/100
335012	12 mm	A	10/100



Kylvax

Kyler och hjälper att förlänga livslängden på diamantborrar (med diameter upp till 12 mm). Doppa borren i vaxet direkt efter användning och låt den stå i några sekunder.

Artnr	Utförande	Grp	Box
334068	20 ml	A	10/100

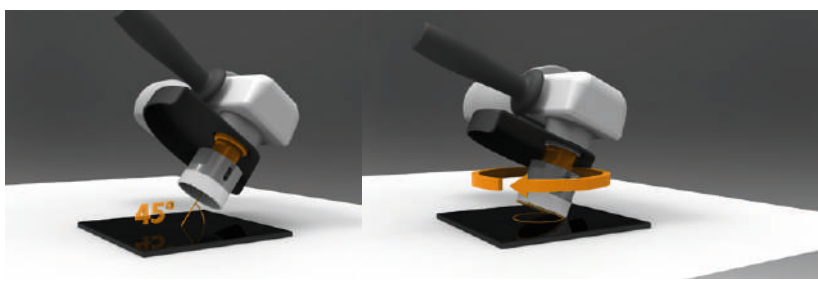



Diamantborsrats Granito Dry S

För torrborring med vinkelslip i t.ex. klinker och granitkeramik. M14-gänga. Innehåller: Granito Dry 6, 8, 10 mm och diamantfräs 10 mm. Levereras i praktisk förvaringsväska.

Artnr	Utförande	Grp	Box
333990	Set	B	10



DIAMANTVERKTYG

GRANITO
DRY



Kompakt kit för montering och installation.



Diamantborsrats Granito Dry M

För torrborring med vinkelslip i t.ex. klinker och granitkeramik. M14-gänga. Innehåller: Granito Dry 6, 8, 20, 35, 50 och 70 mm. Levereras i praktisk förvaringsväska.

Artnr	Utförande	Grp	Box
334001	Set	B	10



GRANITO
DRY



Populärt kit med de vanligaste storlekarna för rörgenomföringar och installation.



Diamantborsrats Granito Dry L

För torrborring med vinkelslip i t.ex. klinker och granitkeramik. M14-gänga. Innehåller: Granito Dry 20, 28, 35, 50, 70 mm, diamantfräs 20 mm och dammstug håltågning 72 mm. Levereras i praktisk förvaringsväska.

Artnr	Utförande	Grp	Box
333992	Set	B	5



GRANITO
DRY **DUST TRAP**



Komplett kit för dammfri håltågning för rörgenomföringar.

DIAMANTVERKTYG



Systaineret Tebo Diamond

Komplett set av diamantverktyg som innehåller: Systainer® T-Loc II, Systainerinsats Tebo Diamond, Diamantborrar Granito Dry: 6, 8, 20, 28, 35, 45, 50, 55, 60, 70, 75 & 115 mm, Diamantfräs Granito Dry: 10, 20 & Konisk 3-75 mm, Diamantklinga: Cyclone 125 mm och Kylvax 20 ml.

Artnr	Utförande	Grp	Box
990050	127,5 x 383 x 267 mm	D	1



Diamantfräs Granito Dry

För att förstora hål, göra ovala hål eller andra anpassningar efter håltagning i klinker och granitkeramik. Används utan vatten. Slipkorn Nr: 60 (grov). M14-gänga.

Artnr	Utförande	Grp	Box
336010	10 mm	A	10/40
336020	20 mm	A	10/40



Diamantfräs konisk Granito Dry

För att förstora, försänka eller jämna till efter håltagning i klinker och granitkeramik. Motverkar spänningar och sprickbildning efter håltagning. Underlättar vid montering av manschetter. Används utan vatten. Slipkorn Nr: 100 (fin). M14-gänga.

Artnr	Utförande	Grp	Box
336075	3-75 mm	B	10





Diamantborr Granito Wet

För våtborrning med bormaskin i t.ex. klinker och granitkeramik. Passar chuckar som är större än 10 mm. Använd bormall Drill Guide för bästa resultat.

Artnr	Utförande	Grp	Box
300263	6 mm	A	10/100
300264	8 mm	A	10/100
300271	20 mm	A	10/50
856072	22 mm	A	10/50
300272	27 mm	A	10/50
856073	35 mm	A	5/50
856083	55 mm	A	5/20
300270	70 mm	A	5/10
300276	75 mm	A	5/20
300277	115 mm	A	5/20



Drill Guide

Bormall med Softgriphandtag för torr- och våtborrning. Gummipackning som håller vattnet på plats. Passar borrar upp till Ø 115 mm. Precisionshål för borrar med Ø 4, 6, 8, 10 och 12 mm.

Artnr	Utförande	Grp	Box
961015	4 - 115 mm	A	6/12



Diamantslipkloss

Flexibel diamantslipkloss för våt- och torrslipning. Används för att slipa bort grader, kantbrytningar och för att slipa mindre ytor i material som t.ex. granit, marmor, keramik, glas och glasfiber. Mått: 95 x 55 x 27 mm.

Artnr	Utförande	Grp	Box
400167	2 st/frp Nr. 60 och 200	A	10
336060	Nr. 60	A	10/40
336200	Nr. 200	A	10/40

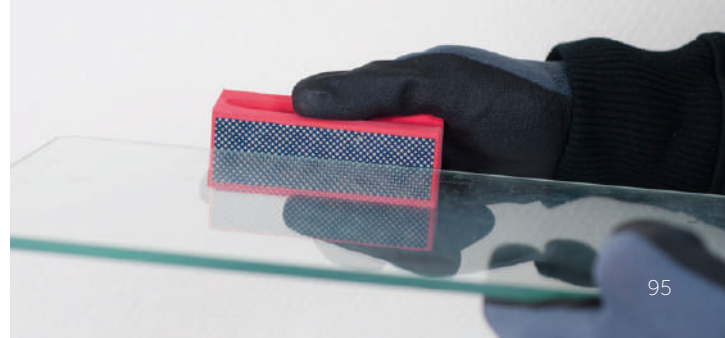
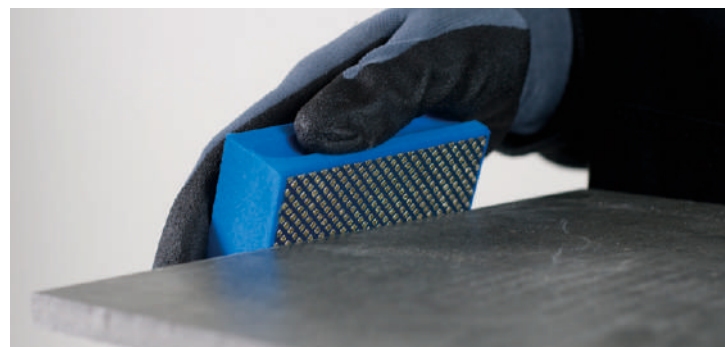
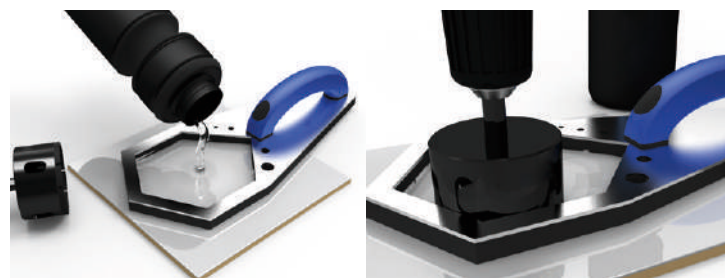

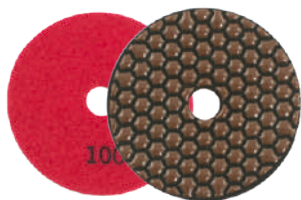

Polerpad

Diamantpolerpad för torrpolering. Används för att polera kant och ovansida på granitkeramik och natursten. Fästs med kardborre på Polerpadshållare. Använd tillsammans med vinkelslip med justerbart varvtal. Diameter: 100 mm. Max 3500 RPM.

Artnr	Utförande	Grp	Box
335016	Nr. 50	A	25/100
335017	Nr. 100	A	25/100
335018	Nr. 200	A	25/100
335019	Nr. 400	A	25/100



Polerpadsset

Innehåller: Polerpad nr. 50, 100, 200, 400 & polerpadshållare. Fästs med kardborre på Polerpadshållare. Diameter: 100 mm. M14-gänga. Levereras i praktisk förvaringsväska. Max 3500 RPM.

Artnr	Utförande	Grp	Box
335014	Nr. 50, 100, 200, 400 & hållare	A	5/20



Polerpadshållare

Hållare till Polerpads. Kardborrefäste Ø 100 mm och M14-gänga.

Artnr	Utförande	Grp	Box
335015	M14	A	10/50



Polerpad Montolit PDR

Diamantpolerpad för torr- eller våtpolering. Används för att polera kant och ovansida på granitkeramik och natursten. Diameter: 100 mm. Fästs med kardborre på Polerpadshållare Montolit PDR. Använd tillsammans med vinkelslip med justerbart varvtal. Max 4000 RPM.

Artnr	Utförande	Grp	Box
748001	Medium	C	1
748002	Fine	C	1
748003	Super fine	C	1

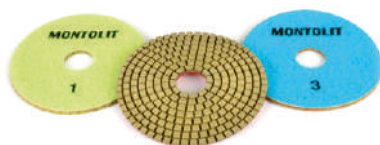

Polerpad kit Montolit PDR

Innehåller: Polerpad Montolit PDR medium, fine och superfine. Fästs med kardborre på Polerpadshållare Montolit PDR. Diameter: 100 mm.

Artnr	Utförande	Grp	Box
748000	Ø 100 mm	C	1



Polerpadshållare Montolit PDR

Hållare till polerpads PDR Montolit. Kardborrefäste Ø 100 mm. M14-gänga.

Artnr	Utförande	Grp	Box
748004	M14	C	1

DIAMANTPROFILFRÄS MONTOLIT TOPROFILE s. 112

NYHET



Diamantprofil Montolit Jolly 45° Fine

Diamantprofil Jolly 45° till Diamantprofilfräs Montolit Toprofile (art.nr. 741125). För plattjocklek upp till 6 mm eller ömtåliga material.

Artnr	Utförande	Grp	Box
741104	0-6 mm	D	1

NYHET



Diamantprofil Montolit Bullnose

Diamantprofil Bullnose till Diamantprofilfräs Montolit Toprofile (art.nr. 741125). Ger en avrundning på 10 mm.

Artnr	Utförande	Grp	Box
741105	10 mm	D	1

VINKELSLIPSTÄLL SIGMA JOLLY EDGE s. 113

NYHET



Diamantprofil Sigma Bullnose

Diamantprofil för bullnose-bearbetning. Används tillsammans med vinkelslip och Vinkelslipställ Sigma Jolly Edge (art.nr. 005407). För plattjocklek från 8 mm.

Artnr	Utförande	Grp	Box
005410	Bullnose, 8 mm	C	1

NYHET



Diamantklinga Sigma Jolly Edge

Diamantklinga för jolly-kapning 40-50°. Används tillsammans med vinkelslip och Vinkelslipställ Sigma Jolly Edge (art.nr. 005407). För plattjocklek 5-8 mm.

Artnr	Utförande	Grp	Box
005409	Jolly 40 - 50°, 5 - 8 mm	C	1



Diamantslipskål Dual 125

Diamantslipskål för torrslipning av betong. Dubbla segmenttrader för effektiv avverkning.

Artnr	Utförande	Grp	Box
754000	Ø 125 mm	A	5/20



UPPDATERAT
NU MED TVÅ OLIKA
DIAMANTSLIPSKÅLAR



Diamantslipset

För torrslipning i betong. Setet innehåller dammsug slipa, 2 st diamantslipskålar 125 mm och adapter för anslutning till dammsugare. Ansluts till dammsugarmunstycke med Ø 25-35 mm. Bussningar medföljer för att passa marknadens vanligaste vinkelslipar. Levereras i praktisk förvaringsväska.

Artnr	Utförande	Grp	Box
404050	Set	B	10



Diamantslipskål Collomix BST 125

Diamantslipskål till Betongslip Collomix eller vinkelslip. För snabb och effektiv torrslipning av t.ex. betong, fix, lim, färg, epoxi och akryl.

Artnr	Utförande	Grp	Box
200065	Ø 125 mm	B	1



Diamantslipskål Mini

Liten 50 mm diamantslipskål för torrslipning av betong, stengods, granit och keramik eller för att avlägsna gammal fog och fix. Storleken gör det enkelt att komma åt intill vägg eller i trånga utrymmen. M14-fäste.

Artnr	Utförande	Grp	Box
754050	Ø 50 mm	A	10/80



FÖRVARING

NYHET



Förvaringshink

Rektangulär förvaringshink av svart polypropen med lock och plastbygel. Bredd: 350 mm. Djup: 220 mm. Höjd: 265 mm.

Artnr	Utförande	Grp	Box
990090	16,6 L	C	1



Systemainer® T-Loc II

Robust och säker förvaring som förenklar vid transport, organiserar och förvarar verktyg och tillbehör. Med T-Loc funktionen kan den öppnas, låsas och kopplas ihop med flera systemainers. Kan även öppnas utan att kopplas loss. Tillverkad av 100% ABS plast. Kompatibel med andra Systemainerprodukter. Kan kopplas ihop med Dammsugare iPulse M-1635 (art.nr. 211638).

Artnr	Utförande	Grp	Box
990010	127,5 x 383 x 267 mm	D	1



MIDI-Systemainer® T-Loc III

Robust och säker förvaring som förenklar vid transport, organiserar och förvarar verktyg och tillbehör. Med T-Loc funktionen kan den öppnas, låsas och kopplas ihop med flera systemainers. Kan även öppnas utan att kopplas loss. Tillverkad av 100% ABS plast. Kompatibel med andra Systemainerprodukter.

Artnr	Utförande	Grp	Box
990020	180 x 483 x 267 mm	D	1

FÖRVARING



Systainerset Tebo Diamond

Komplett set av diamanterverktyg som innehåller: Systainer® T-Loc II, Systainerinsats Tebo Diamond, Diamantborrar Granito Dry 6, 8, 20, 28, 35, 45, 50, 55, 60, 70, 75 & 115 mm, Diamantfräs Granito Dry 10, 20 & Konisk 3-75 mm, Diamantklinga Cyclone 125 mm och Kylvax 20 ml.

Artnr	Utförande	Grp	Box
990050	127,5 x 383 x 267 mm	D	1



Systainerinsats Tebo Diamond

Insats av EVA foam för en komplett uppsättning av Diamantborrar Granito Dry och diamanterklingor Ø115 och 125 mm med plats för: Borrar 6, 8, 20, 28, 35, 45, 50, 55, 60, 70, 75 & 115 mm, Diamantfräs 10, 20 & konisk 3-75 mm och Diamanterklingor Ø 115-125 mm. Passar systainer® T-Loc II. Systainer och innehåll köpes separat.

Artnr	Utförande	Grp	Box
990030	115 x 383 x 267 mm	C	10



Systainerinsats Vinkelslip

Insats av återvunnen polystyren för förvaring av vinkelslip och tillbehör i systainer®. Passar systainer® T-Loc II.

Artnr	Utförande	Grp	Box
990011	267 x 383 mm	C	1





Systainerset Fixkam Switch

Komplett set av utbytbara fixkamsblad. Innehåller: MIDI-systainer® T-Loc III, Systainerinsats Fixkam Switch, 5 st Fixkamsblad Switch 480 mm 6, 8, 10, 12 mm och rundtandad 20x20x10 mm, 5 st Fixkamsblad Switch 280 mm: 4, 6, 8, 10 mm och Hummer, Förvaringslåda 280 mm och 3 st Softgriphandtag Switch.

Artnr	Utförande	Grp	Box
990052	180 x 483 x 267 mm	D	1



Systainerinsats Fixkam Switch

Insats av EVA foam för Fixkam Switch med plats för: 5 st Fixkamsblad Switch 480 mm, 1 st Fixkam Switch set 280 mm och 3 st Softgriphandtag Switch. Passar MIDI-systainer® T-Loc III. Systainer och innehåll köpes separat.

Artnr	Utförande	Grp	Box
990032	100 x 483 x 267 mm	C	10

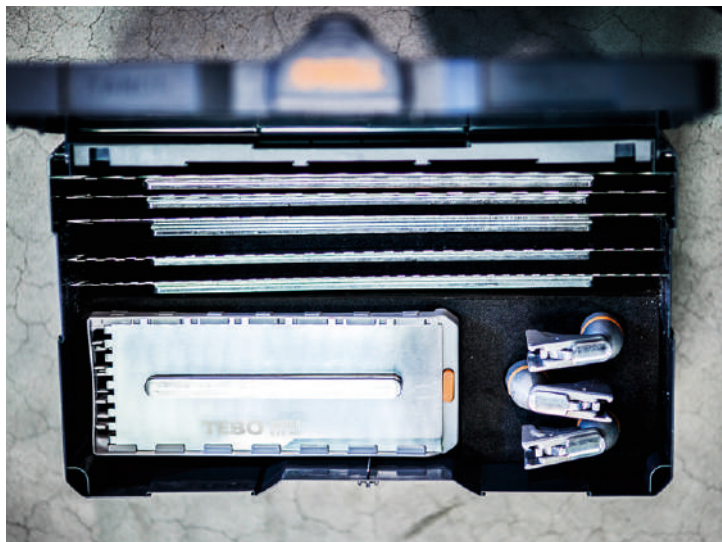

Systaineravdelare

Avdelare som passar systainer® T-Loc II. Kopplas ihop för att dela upp utrymmet.

Artnr	Utförande	Grp	Box
990012	120 x 400 mm	C	1





EL-MASKINER

MASKINBLANDARE	104
SLIPMASKINER	112
DIAMANTSÅGAR	114

MASKINBLANDARE

	Xo 1 R	Xo 4 R	Xo 6 R	Xo 55 R	Xo 10 NC
Effekt	1150 W	1500 W	1750 W	1600 W	-
Växel	1	2	2	1	1
Hastighet	-680 rpm	-620 rpm	-580 rpm	-470 rpm	-640 rpm
Blandare	WK 120 HF	WK 140 HF	MK 160 HF	MKD 140 HF	WK 120 HF
Max arbetsvolym	40 liter	60 liter	90 liter	90 liter	40 liter
Fäste	HEXAFIX®	HEXAFIX®	HEXAFIX®	HEXAFIX®	HEXAFIX®
Vikt	5,3 kg	6,2 kg	7 kg	8,8 kg	5,5 kg

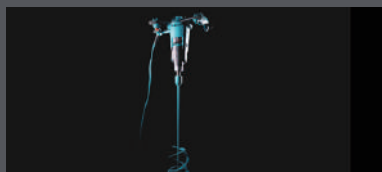

FÖRLÄNGD ARBETSHÖJD

- optimal arbetsställning.



SNABBFÄSTE HEXAFIX®

- enkelt byte av blandare utan extra verktyg.



ERGONOMISKT HANDTAG

- design med inspiration från formel-1.

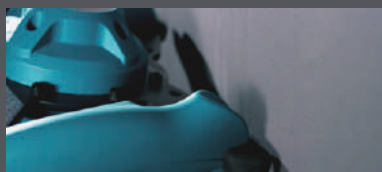

STÖTTÅLIGT HANDTAG

- gummibeklädda hörn.

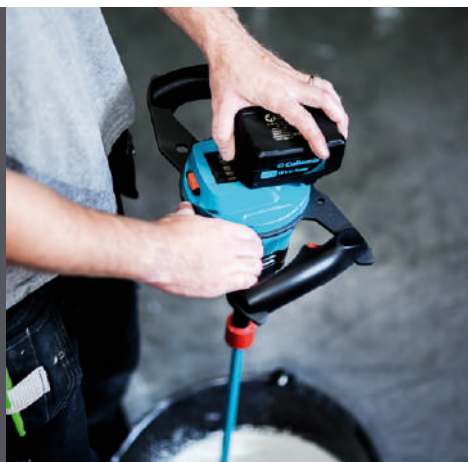



Maskinblandare Collomix Xo 1 R

Professionell maskinblandare med steglös hastighet. Utrustad med HEXAFIX®-fäste. Ergonomiskt handtag med stötskydd. Levereras komplett med Collomixblandare WK 120 HF. Max arbetsvolym: 40 liter.

Artnr	Utförande	Grp	Box
220001	1150 W	B	1



Maskinblandare Collomix Xo 4 R

Professionell 2-växlad maskinblandare med steglös hastighet. Utrustad med HEXAFIX®-fäste. Ergonomiskt handtag med stötskydd. Levereras komplett med Collomixblandare WK 140 HF. Max arbetsvolym: 60 liter.

Artnr	Utförande	Grp	Box
220004	1500 W	B	1



Maskinblandare Collomix Xo 6 R

Professionell 2-växlad maskinblandare med steglös hastighet. Utrustad med HEXAFIX®-fäste. Ergonomiskt handtag med stötskydd. Levereras komplett med Collomixblandare MK 160 HF. Max arbetsvolym: 90 liter.

Artnr	Utförande	Grp	Box
220006	1750 W	B	1



Maskinblandare Collomix Xo 55 R

Professionell duoblandare med steglös hastighet. Utrustad med HEXAFIX®-fäste. Ergonomiskt handtag med stötskydd. Visparna roterar mot varandra vilket förkortar blandningstiden. Levereras komplett med Collomixblandare MKD 140 HF som rekommenderas för tunga material. Max arbetsvolym: 90 liter.

Artnr	Utförande	Grp	Box
220055	1600 W	D	1



Maskinblandare Collomix Xo10NC

Sladdlös professionell maskinblandare med steglös hastighet. Utrustad med kraftfullt 18 V 5,2Ah Li-on batteri och HEXAFIX®-fäste. Batteriet är placerat högst upp på maskinen för rätt balans och säkerhet. Laddningstid batteri 100 min. Ergonomiskt handtag med stötskydd. Levereras komplett med två batterier, laddare och Collomixblandare WK 120 HF. Max arbetsvolym: 40 liter.

Artnr	Utförande	Grp	Box
220010	18 V / 5,2Ah	D	1



Mixerstativ Collomix RMX

Mixerstativ som passar till alla Collomix Xo/Xo R maskinblandare. Stativet har en gasfjäder som gör att det enkelt kan justeras i höjdd. Maskinblandaren hanteras manuellt i stativet. Maxhöjd kår: 450 mm.

Artnr	Utförande	Grp	Box
200022	Maxhöjd stativ: 1360 mm	E	1

	WK ↑	KR ←	MK ↑	LX ↓	DLX ↓	MKD ↑↓	Chuck ↓	M14 ↑	Basic ↓
Färg				**	*	*	*		*
Lim				**		**			
Avjämningsmassa		*			**	**			
Fästmassa		**				**			
Epoxifog		*				*			
Finspackel		**				*			
Bruk av olika slag	*		**			**	*	**	*
Betong	*		**			**		**	

VÄLJ RÄTT BLANDARE FÖR MATERIALET

Felfritt resultat kräver rätt blandningseffekt, rätt blandare och rätt drivning.

Vi har graderat våra blandare i två steg för varje material.

* BRA

** BÄST

↑ LYFTER

UNDERIFRÅN OCH UPPÅT

Blandaren arbetar sig lätt in i materialet som lyfts underifrån och uppåt. Rörelsen underlättar blandning av tjocka material.

↓ TRYCKER

UPPIFRÅN OCH NEDÅT

Materialet trycks uppifrån och nedåt. Rörelsen gör att man slipper stänk och förebygger klumpbildning vilket är perfekt vid blandning av flytande och lätta material.

← SLUNGAR

FRÅN CENTRUM OCH UT

Materialet slungas utåt i en virvelrörelse med kraftig sugeffekt i mitten. Rörelsen motverkar klumpbildning vilket är perfekt vid blandning av plastiska och krämiga material.

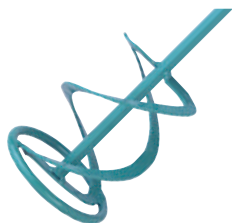

Blandare Collomix WK

Profvsblandare med HEXAFIX®-fäste. Två blad som lyfter materialet. Utmärkt för material som t.ex. betong och olika slags bruk.

Artnr	Utförande	Grp	Box
420120	WK 120 HF	A	2
420140	WK 140 HF	A	2
420160	WK 160 HF	A	1



Blandare Collomix KR 90 S

Profvsblandare med chuckfäste. Utformningen ger en kraftfull och snabb effekt samt förebygger klumpbildning. Utmärkt för material som t.ex. avjämningsmassa, fästmassa, epoxifog och finspackel.

Artnr	Utförande	Grp	Box
421119	KR 90 S	A	4



Blandare Collomix KR

Profvsblandare med HEXAFIX®-fäste. Utformningen ger en kraftfull och snabb effekt samt förebygger klumpbildning. Utmärkt för material som t.ex. avjämningsmassa, fästmassa, epoxifog och finspackel.

Artnr	Utförande	Grp	Box
421121	KR 120 HF	A	2
421141	KR 140 HF	A	2
421161	KR 160 HF	A	2

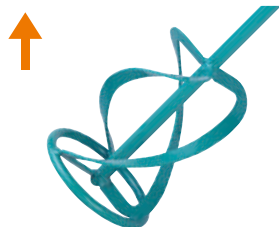

Blandare Collomix MK

Profvsblandare med HEXAFIX®-fäste. Tre blad som lyfter materialet. Utmärkt vid större volym av material som t.ex. betong och olika slags bruk.

Artnr	Utförande	Grp	Box
421122	MK 120 HF	A	2
421142	MK 140 HF	A	2
421162	MK 160 HF	A	2



Blandare Collomix LX 70 S

Profvsblandare med chuckfäste. Ett blad som skapar ett kraftfullt flöde av materialet vilket förhindrar klumpbildning. Utmärkt för material som t.ex. färg och lim.

Artnr	Utförande	Grp	Box
421170	LX 70 S	A	8



Blandare Collomix DLX 90 S

Profvsblandare med chuckfäste. Två blad som skapar ett kraftfullt flöde av materialet vilket förhindrar klumpbildning. Utmärkt för material som t.ex. färg och avjämningsmassa eller andra lättflytande material.

Artnr	Utförande	Grp	Box
421123	DLX 90 S	A	4



Blandare Collomix DLX

Profvsblandare med HEXAFIX®-fäste. Två blad som skapar ett kraftfullt flöde av materialet vilket förhindrar klumpbildning. Utmärkt för material som t.ex. färg och avjämningsmassa eller andra lättflytande material.

Artnr	Utförande	Grp	Box
421125	DLX 120 HF	A	2
421155	DLX 152 HF	A	2

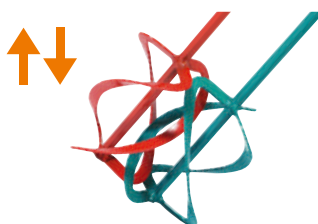

Blandare Collomix MKD

Profvsblandare med HEXAFIX®-fäste till Maskinblandare Xo 55 R. Visparna roterar mot varandra vilket förkortar blandningstiden. Utmärkt vid större volym av material som t.ex. avjämningsmassa, fästmassa, lim, betong, olika slags bruk, färg, epoxifog och finspackel. Levereras i par.

Artnr	Utförande	Grp	Box
412700	MKD 140 HF	A	1



 **Collomix**

COLLOMIX

Collomix grundades 1974 och har sedan dess varit dedikerade att "lösa blandningsproblem". Med tiden har de utvecklats till en specialist inom området med ett gott internationellt rykte. Genom att förena kvalitet och erfarenhet med stor innovationsförmåga lyckas Collomix lösa problem där andra kör fast. Ett exempel är det patenterade HEXAFIX®-fästet som gör att man snabbt och enkelt kan byta visp utan att använda verktyg.



Blandare Chuck

Allroundblandare med två blad som trycker ner materialet. Utmärkt för material som t.ex. färg och olika slags bruk.

Artnr	Utförande	Grp	Box
200470	80 Chuck	A	12
200471	100 Chuck	A	6
200472	120 Chuck	A	6



Blandare M14

Allroundblandare med tre blad som lyfter materialet. Utmärkt för material som t.ex. betong och olika slags bruk.

Artnr	Utförande	Grp	Box
200473	120 M14	A	6
200474	140 M14	A	5



Blandare Basic

Enkel blandare med chuckfäste. Utmärkt vid mindre volym av material som t.ex. färg och bruk av olika slag.

Artnr	Utförande	Grp	Box
500001	80 Chuck	A	24/48

	Diameter	Längd	Fäste	Max arbetsvolym	Rek. effekt	Rörelse	
WK 120 HF	120 mm	590 mm	HEXAFIX®	15 - 25 kg	1150 W	Lyfter	↑
WK 140 HF	135 mm	590 mm	HEXAFIX®	20 - 35 kg	1500 W	Lyfter	↑
WK 160 HF	160 mm	590 mm	HEXAFIX®	35 - 60 kg	1750 W	Lyfter	↑
KR 90 S	90 mm	590 mm	13 mm chuck	5 - 15 kg	700 W	Slungar	←
KR 120 HF	120 mm	590 mm	HEXAFIX®	15 - 25 kg	1150 W	Slungar	←
KR 140 HF	140 mm	590 mm	HEXAFIX®	20 - 35 kg	1500 W	Slungar	←
KR 160 HF	160 mm	590 mm	HEXAFIX®	35 - 50 kg	1750 W	Slungar	←
MK 120 HF	120 mm	590 mm	HEXAFIX®	15 - 25 kg	1150 W	Lyfter	↑
MK 140 HF	135 mm	590 mm	HEXAFIX®	25 - 40 kg	1500 W	Lyfter	↑
MK 160 HF	160 mm	590 mm	HEXAFIX®	30 - 60 kg	1750 W	Lyfter	↑
LX 70 S	70 mm	400 mm	10 mm chuck	1 - 15 kg	500 W	Trycker	↓
DLX 90 S	90 mm	590 mm	13 mm chuck	10 - 15 kg	700 W	Trycker	↓
DLX 120 HF	120 mm	590 mm	HEXAFIX®	15 - 30 kg	1150 W	Trycker	↓
DLX 152 HF	150 mm	590 mm	HEXAFIX®	30 - 50 kg	1500/1750 W	Trycker	↓
MKD 140 HF	210 mm	547 mm	HEXAFIX®	40 - 90 kg	1600 W	Lyfter/Trycker	↑↓
Chuck 80	80 mm	400 mm	10 mm chuck	5 - 10 kg	700 W	Trycker	↓
Chuck 100	100 mm	590 mm	13 mm chuck	10 - 25 kg	800 W	Trycker	↓
Chuck 120	120 mm	590 mm	13 mm chuck	20 - 30 kg	1000 W	Trycker	↓
M14 120	120 mm	590 mm	M14	15 - 25 kg	1000 W	Lyfter	↑
M14 140	140 mm	590 mm	M14	20 - 40 kg	1300 W	Lyfter	↑
Basic 80	80 mm	400 mm	8 mm chuck	5 - 15 kg	700 W	Trycker	↓



Adapter

Adapter för blandare. Invändig till invändig.

Artnr	Utförande	Grp	Box
400348	M14 till M14	A	1
005403	M14 till 1/2"-20 UNF	A	1



Adapter HF till M14

Adapter för att omvandla HEXAFIX® maskiner till M14.

Artnr	Utförande	Grp	Box
200107	HF till M14	A	1



Adapter M14 till HF

Adapter för att omvandla M14 maskiner till HEXAFIX®.

Artnr	Utförande	Grp	Box
200108	M14 till HF	A	1



Blandarförlängare M14

Förlänger blandaren 100 mm. För blandare med utvändig M14-gänga.

Artnr	Utförande	Grp	Box
202010	M14	A	1



Blandarförlängare Hexafix

Förlänger blandaren 100 mm. För blandare med HEXAFIX®-fäste.

Artnr	Utförande	Grp	Box
202012	HF	A	1



Kol & hållare

2 st/frp.

Artnr	Utförande	Grp	Box
200109	Passar modell Xo 1 R	A	1
200008	Passar modell Xo 4 R, Xo 6 R och Xo 55 R	A	1



Batteri till Collomix Xo10NC

Li-ion batteri till maskinblandare Collomix Xo10NC.

Artnr	Utförande	Grp	Box
220011	18 V / 5,2Ah	D	1



Laddare till Collomix Xo10NC

Patenterad laddare med luftkylningsteknik för kortare laddningstider.

Artnr	Utförande	Grp	Box
220012	240 V	D	1

EXAKT BLANDNING MED
VATTENDOSERARE AQIX
s. 47



	LevMix	XM 2	TMX1000	TMX1500	AOX-S
Effekt	1600 W	1500 W	2000 W	2800 W	1000 W
RPM maskin	660 rpm	670 rpm	30 rpm	30 rpm	18 rpm
Max arbetsvolym	55 liter	65 liter	80 liter	120 liter	40 liter
Vikt	42 kg	105 kg	131 kg	138 kg	51 kg
Tillbehör	VLX 160 HF	XM 160,195 och SR 160 vispar.	3-armat blandningsverktyg	3-armat blandningsverktyg	KR 160, DLX 160 vispar och 65 L balja.
Längd	720 mm	1075 mm	840 mm	840 mm	600 mm
Bredd	520 mm	730 mm	755 mm	755 mm	820 mm
Höjd	1190 mm	845 mm	1170 mm	1260 mm	870 mm



Mixervagn Collomix LevMix

Kompakt mixervagn med inbyggd maskin och blandare. Speciellt framtagen för lättflytande material som t.ex. flytspackel. Levereras komplett med VLX 160 blandare, snabbkoppling och dammsug. Svängbara hjul och 75 liters blandningsbehållare med hållanordning. Blandar 55 liter material åt gången. Passar perfekt vid flytspackling upp till 500 m².

Artnr	Utförande	Grp	Box
200030	1600 W	E	1



Tvångsblandare Collomix XM 2

Kompakt tvångsblandare för krävande blandningsjobb för blandning av industriella golvmaterial vid betongrenoveringar. Klarar både hårdare och flytande material. Två hastigheter med timer. Levereras inklusive 65 L bruksbalja och två vispet för olika material. Blandar 50 liter åt gången.

Artnr	Utförande	Grp	Box
751130	1100/1500 W	F	1

NYHET



Tvångsblandare Collomix TMX 1000

Kraftfull tvångsblandare av kompakt och robust design för blandning av alla typer av tröga material som t.ex. murbruk, gips och betong. Säcköppnare på locket för enklare påfyllning. Dammsug för anslutning till industridammsugare. 100 liters blandningsbehållare för upp till 80 liter material. Färdigblandat material töms genom en skjutlucka i maskinens framkant. Öglebultar för säker transport. Blandningsarmarna avlägsnas enkelt utan verktyg.

Artnr	Utförande	Grp	Box
370800	2000 W	E	1



Tvångsblandare Collomix TMX 1500

Kraftfull tvångsblandare av kompakt och robust design för blandning av alla typer av tröga material som t.ex. murbruk, gips och betong. Säcköppnare på locket för enklare påfyllning. Dammsug för anslutning till industridammsugare. 150 liters blandningsbehållare för upp till 120 liter material. Färdigblandat material töms genom en skjutlucka i maskinens framkant. Öglebultar för säker transport. Blandningsarmarna avlägsnas enkelt utan verktyg.

Artnr	Utförande	Grp	Box
370850	2800 W	E	1



NYHET



Rotationsmixer Collomix AOX-S

Professionell rotationsblandare. Bruksbaljan roterar och ger en grundlig blandning och minskad risk för klumpbildning. Säkerhetsbrytare stannar blandaren när den öppnas. Två hjul och praktiskt handtag gör den lätt att transportera och flytta. Utmärkt för t.ex. avjämningsmassa och spackel. Levereras inklusive: Blandningsarmar KR 160 och DLX 160 samt bruksbalja 65 L med lock.

Artnr	Utförande	Grp	Box
751150	1100 W	E	1



SLIPMASKINER



Betongslip Collomix CMG 1700

Professionell slipmaskin för betong. Ställbart handtag. Mjukstart, återstartsspärr och överhettningsskydd. Varvtal 9600 RPM. Behåller samma avverkningshastighet även under belastning. Främre klingskyddet kan skjutas åt sidan för kantnära slipning. Högkvalitativt skydd mot damm runt motor och växellåda vilket förlänger livslängden. Klingskydd med gummipackning och dammsug för anslutning till industridammsugare. Slipyta: Ø 125 mm. Spindellås för snabbt bladbyte. Dammsug Ø 35 mm. Levereras inklusive transportväska. Diamantslipskål ingår ej.

Artnr	Utförande	Grp	Box
219200	1700 W	D	1

Reservdelar till Betongslip Collomix CMG 1700

Passar Betongslip Collomix CMG 1700.

Artnr	Utförande	Grp	Box
200064	Dammskydd	A	1
200066	Kol	A	1
200065	Diamantslipskål	A	1



DIAMANTPROFIL
s. 97



Diamantprofilfräs Montolit Toprofile

Profilfräs för torrbearbetning av kanter med diamantprofil. Passar alla typer av byggkeramik. Anhåll för jämn fräsning. Två softgriphandtag och dammsugaranslutning Ø 35 mm. Levereras komplett med vinkelslip, anhåll och diamantprofil med geringssnitt Jolly 45°. För plattjocklek mellan 6-15 mm. Kan kompletteras med ytterligare diamantprofiler för t.ex. olika typer av geringssnitt, fasning, rundade profiler och halv bullnose.

Artnr	Utförande	Grp	Box
741125	800 W	D	1

Tillbehör till Diamantprofilfräs Montolit Toprofile

Passar Diamantprofilfräs Montolit Toprofile.

Artnr	Utförande	Grp	Box
741104	Diamantprofil Fine Jolly 45°	D	1
741105	Diamantprofil Bullnose	D	1
741106	Diamantprofil Medium Jolly 45°	D	1





NYHET

Vinkelslipställ Sigma Jolly Edge

Ställ för vinkelslip med M14 gänga. Används vid torrbearbetning av kanter med vinkelslip och diamantprofil eller diamantklinga. Passar all typ av byggkeramik. Anhåll för jämn fräsning. Dammsugaranslutning Ø 35 mm. Levereras med diamantklinga för kapning av material med tjocklek 8-20 mm. Justerbar jollykapning mellan 40-50°. Låg och stabil profil av aluminium. Integrerat dammsugarfäste. Bred skyddsplatta för minskad friktion mot materialet. Anhåll för jämn fräsning. Justerbar för ergonomisk arbetsställning. Kan kompletteras med ställbord eller ytterligare diamantprofiler för olika typer av geringssnitt som t.ex. bullnose. OBS! Vinkelslip ingår ej.

Artnr	Utförande	Grp	Box
005407	Jolly 40 - 50°, 8 - 20 mm	D	1



DIAMANTPROFIL OCH
DIAMANTKLINGA s. 97



Vinkelslip ingår ej.

Tillbehör till Vinkelslipställ Sigma Jolly Edge

Passar till Sigma Jolly Edge.

Artnr	Utförande	Grp	Box
005410	Diamantprofil Sigma Bullnose	C	1
005409	Diamantprofil Sigma Jolly Edge	C	1

NYHET



NYHET

Stödbord Sigma Jolly Edge

Stödbord för ergonomisk arbetsställning med vinkelslip. Passar till Vinkelslipställ Sigma Jolly Edge (art.nr. 005407).

Artnr	Utförande	Grp	Box
005408	400 x 200 x 100 mm	C	1



DIAMANTSÅGAR

INNOVATIVA FUNKTIONER

Battipavs diamantsågar kännetecknas av en mängd innovativa funktioner som tillsammans uppfyller de höga krav som ställs av både användare och material.

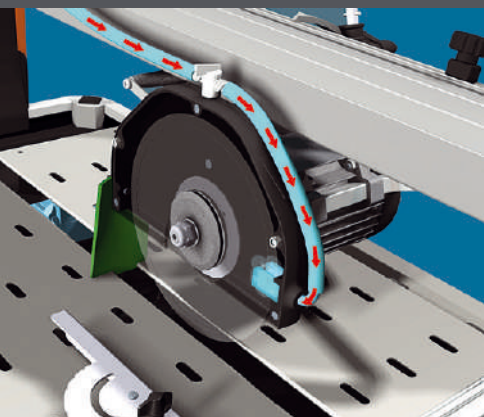

AxT. Kombinationen av den bästa pumpteknologin och diamantsåg garanterar kvaliteten på både maskin och slutresultat.



Fast Leg. Snabbfästen på benställningen ger mycket stadiga maskiner vid arbete och snabb, säker och effektiv upp- och nedmontering.



WDec. Strukturen på vattenbaljan förhindrar att smuts och plattrester fastnar i pumpen, detta säkerställer att pumpen alltid arbetar med rent vatten.

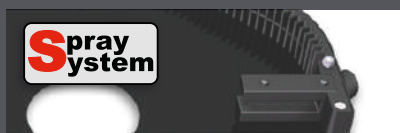

Spray system. Kyler diamantklingan på exakt rätt positioner, framifrån och på klingans båda sidor. Systemet gör att klingan har bästa skärförmåga och livslängd.



Kullagrad styrskena i aluminium. Motorn och klingan löper på en kullagrad styrskena av aluminium. Kullagren löper i skenan på spår av rostfritt stål som gör att motorn och klingan glider perfekt.



Vevmatning. Klingan drivs och matas fram med vev vilket gör att man slipper sträcka sig eller gå längs med maskinen vid arbete. Med vevmatningen uppnår man rätt tryck mot materialet och bästa ergonomiska arbetsställning.

BATTIPAV
MACCHINE PER EDILIZIA | MACHINES FOR BUILDING



BATTIPAV

Battipav grundades i Cotignola, Italien, 1983 och är en ledande tillverkare av diamantsågar. Deras affärsidé är att producera marknadens bästa elektriska och manuella kakelskärare. Då de flesta leverantörerna på marknaden har flyttat sin produktion till Asien har Battipav valt att utveckla produktionen i Cotignola.

Battipav gör allt från forskning och utveckling, till kapning av metaller, produktion av vattenpumpar och motorer samt slutligen montering. Produktionen blir allt mer automatiserad och samtliga produkter som levereras ut från fabriken är noggrant testade för att uppfylla alla de krav som ställs av både användare och material.



Diamantsåg Battipav Vip

Vattenkyld diamantsåg. 1000 W. För t.ex. kakel, klinker, granitkeramik och marmor. Jollykapning genom vinkling av styrskenan. Höj- och sänkbar motor/klinga. Kullagrad styrskena av aluminium. Integrerad benställning. Levereras med slät diamantklinga 200 mm.

Artnr	Modell	Skärlängd	Grp	Box
400273	VIP 260	600 mm	D	1
400385	VIP 290	900 mm	D	1
752110	VIP 2110	1100 mm	D	1

	260	290	2110
	600 mm	900 mm	1100 mm
	424x424 mm	636x636 mm	777x777 mm
	40 mm*	40 mm*	40 mm*
	-	-	-
	40 mm*	40 mm*	40 mm*
	200 mm 25,4 mm	200 mm 25,4 mm	200 mm 25,4 mm
	Slät	Slät	Slät
	1,3 Hp/1,0 Kw	1,3 Hp/1,0 Kw	1,3 Hp/1,0 Kw
	2800	2800	2800
	Laser ingår ej	Laser ingår ej	Laser ingår ej
	schuko	schuko	schuko
	96x57x50 cm	127x57x50 cm	146x56x47 cm
	34 Kg	40,3 Kg	42,8 Kg

*Vid marmor rekommenderas maxtjocklek 20 mm.



Diamantsåg Battipav Class

Vattenkyld diamantsåg. 1000 W. För t.ex. kakel, klinker, granitkeramik och marmor. Jollykapning genom vinkling av styrskenan. Höj- och sänkbar motor/klinga. Kullagrad styrskena av aluminium. Chassi och bord av aluminium. Integrerad benställning med hjul. Laser för maximal precision. Levereras med diamantklinga Turbo 200 mm.

Artnr	Modell	Skärlängd	Grp	Box
751670	Class 670S	670 mm	E	1
751900	Class 900S	900 mm	E	1

	670S	900S
	670 mm	900 mm
	470x470 mm	635x635 mm
	40 mm*	40 mm*
	-	-
	40 mm*	40 mm*
	Ø200 mm 25,4 mm	Ø200 mm 25,4 mm
	Turbo	Turbo
	1,3 Hp/1,0 Kw	1,3 Hp/1,0 Kw
	2800	2800
	Laser ingår	Laser ingår
	schuko	schuko
	72x110x94 cm	72x130x94 cm
	42,5 Kg	46 Kg

*Vid marmor rekommenderas maxtjocklek 20 mm.

XXXL

Diamantsåg Battipav Class PLUS 1300S

Vattenkyld diamantsåg. 1400 W. För t.ex. kakel, klinker, granitkeramik och marmor. Jollykapning genom vinkling av styrskenan. Hög- och sänkbar motor/klinga. Kullagrad styrskena av aluminium. Chassi och bord av aluminium. Utrustad med vevmatning. Integrerad benställning med hjul. Laser för maximal precision. Levereras med diamantklinga Turbo 250 mm.

Artnr	Modell	Skärlängd	Grp	Box
751300	Class PLUS 1300S	1300 mm	E	1

Class Plus 1300S	
	1300 mm
	820x820 mm**
	65 mm*
	80 mm*
	53 mm*
	250mm 25,4mm
	Turbo
	1,8 Hp/1,4 kW
	2800 rpm
	Laser ingår
	schuko
	72x195x94 cm
	58,5 kg

*Vid marmor rekommenderas maxtjocklek 20 mm.
**Max 920x920mm vid plattor under 40 mm.

XXXL

Vevmatning
endast på
1200S



Diamantsåg Battipav Dynamic

Vattenkyld diamantsåg. 2200 W. För t.ex. granitkeramik, tegel, betongplattor, marksten, granit och marmor. Jollykapning genom vinkling av styrskenan. Hög- och sänkbar motor/klinga. Remdriven motor för högre kapningskapacitet. Kullagrad styrskena av aluminium. Chassi och bord av aluminium. Integrerad benställning med hjul. Laser för maximal precision. Modell 1200S är utrustad med vevmatning. Diamantklinga och adapter CEE till Schuko ingår ej.

Artnr	Modell	Skärlängd	Grp	Box
751765	Dynamic 760S	760 mm	E	1
751205	Dynamic 1200S	1200 mm	E	1

	760S	1200S
	760 mm	1200 mm
	537x537 mm	850x850 mm
	110 mm*	110 mm*
	200 mm*	200 mm*
	65 mm*	65 mm*
	Ø300 mm 25,4 mm	Ø300 mm 25,4 mm
	Klinga ingår ej	Klinga ingår ej
	3 Hp/2,2 Kw	3 Hp/2,2 Kw
	2800	2800
	Laser ingår	Laser ingår
	CEE	CEE
	72x130x94 cm	72x195x101 cm
	64 Kg	85 Kg

*Vid marmor rekommenderas maxtjocklek 20 mm.



Diamantsåg Battipav Elite 80S

Vattenkyld diamantsåg. 2200 W. För t.ex. tegel, betongplattor, märksten, granit och marmor. Jollykapning genom vinkling av motorn. Höj- och sänkbar motor/klinga. Kullagrat sågbord. Chassi och bord av aluminium. Integrerad benställning med hjul. Laser för maximal precision. Diamantklinga och adapter CEE till Schuko ingår ej.

Artnr	Modell	Skärlängd	Grp	Box
751081	Elite 80S	800 mm	E	1

80 S	
	800 mm
	566x566 mm
	110 mm*
	130 mm *
	80 mm*
	Ø 350 mm 25,4 mm
	Klinga ingår ej
	3 Hp/2,2 Kw
	2800 min ⁻¹
	Laser ingår
	CEE
	80x120x97 cm
	73 Kg

*Vid marmor rekommenderas maxtjocklek 20 mm.



Tillsatsbord 70241

Passar till Class 670S/900S/1300S och Dynamic 760S.

Artnr	Utförande	Grp	Box
751930	600 x 500 mm	C	1



Tillsatsbord 90241

Passar till Dynamic 1200S.

Artnr	Utförande	Grp	Box
751932	600 x 500 mm	C	1



Vattenpump S0

Passar VIP 260/290/2110 och Class 670S/900S.

Artnr	Utförande	Grp	Box
751920	11,6 L/min	C	1



Vattenpump S3

Passar Dynamic 1200S/760S och Elite 80S.

Artnr	Utförande	Grp	Box
751923	26 L/min	C	1



Adapter CEE-Schuko

Adapter CEE till Schuko till Elite 80S och Dynamic 760S/1200S.

Artnr	Utförande	Grp	Box
751701	3 m	A	1



Diamantsåg Ceramica

Vattenkyld diamantsåg. Portabel och kraftfull. Bärhandtag. Förstärkt sågbord som klarar hög belastning. Jollykapning: 15°, 30° och 45°. För alla typer av byggeramik. Maxtjocklek: 25 mm. Mått: 395 x 390 x 155 mm. Arbetsyta: 355 x 340 mm. Axeldiameter: 15,88 mm. Levereras med diamantklinga slät 180 mm.

Artnr	Effekt	Grp	Box
220898	560 W	B	1



Ceramica	
	-
	-
	25 mm
	-
	25 mm
	180 mm 15,88 mm
	Slät
	0,75 Hp/0,56 kW
	2800
	Laser ingår ej
	schucko
	17x41x44 cm
	6,5 kg



Diamantsåg Briccolina 150

Vattenkyld diamantsåg. Portabel och kompakt. 240 W. Bärhandtag. Jollykapning: 45°. För alla typer av byggeramik. Maxtjocklek: 18 mm. Mått: 435 x 270 x 200 mm. Arbetsyta: 320 x 220 mm. Levereras med diamantklinga slät 150 mm.

Artnr	Effekt	Grp	Box
300038	240 W	B	1

Briccolina	
	-
	-
	18 mm
	-
	18 mm
	150 mm 25,4 mm
	Slät
	0,33 Hp/0,24 kW
	2800
	Laser ingår ej
	schucko
	21x30x45 cm
	8 kg



Sänksåg Montolit Moto Flashline Set

Sänksåg för kapning av storformatiga plattor. 1600 W. Dammsugaranslutning Ø 35 mm. 3 st 1200 mm styrskenor som kopplas ihop och ger en total skärlängd på upp till 3400 mm. Styrskenornas undersida har halkskydd för att ligga stadigt mot underlaget. Setet levereras i en praktisk förvaringsväska. Innehåller: 3 st Styrskenor, 1 st Sänksåg, dammsugaranslutning Ø 35 mm, 1 st Ø 150 mm diamantklinga & transportväskor.

Artnr	Effekt	Grp	Box
741112	1600 W	D	1



Kapning av storformatiga plattor, maximal skärlängd 3400 mm.



Sänksåg Montolit Moto Flashline

Sänksåg för kapning av storformatiga plattor. 1600 W. Innehåller: Dammsugaranslutning Ø 35 mm och 1st Ø 150 mm diamantklinga och transportväska. Exkl. styrskenor.

Artnr	Effekt	Grp	Box
741119	1600 W	D	1



Styrskena Montolit Flashline

Förlängning till Flashline och Moto Flashline styrskena. Styrskenornas undersida har halkskydd för att ligga stadigt mot underlaget.

Artnr	Längd	Grp	Box
741120	800 mm + 400 mm	D	1

KAKELSKÄRARE MONTOLIT
FLASHLINE
s. 77



ARBETSMILJÖ

DAMMSKYDD & TÄCKMATERIAL	124
INDUSTRIDAMMSUGARE	132
LUFTRENARE	135
BELYSNING & EL-TILLBEHÖR	138
PERSONSKYDD & HJÄLPMEDEL	140

DET OSYNLIGA OCH FARLIGA KVARTSDAMMET

Hälsosamt kvartsdamm frigörs när betong och sten bearbetas. Något som arbetare inom bygg och anläggning utsätts för dagligen. Kvartspartiklarna uppfattas inte av ögat men kan skada lungorna och leda till stenlunga med ökad risk för lungcancer. Det tar mellan 10-40 år innan symptomen uppträder men med rätt åtgärder på arbetsplatsen kan risken minimeras.

ARBETSGIVARENS SKYLDIGHETER

Arbetsgivaren är skyldig att följa Arbetsmiljöverkets föreskrifter gällande kvartsdamm (AFS 2015:2) och analysera spridningsrisken samt vidta åtgärder för att förhindra spridningen.

MINSKA RISKEN MED RÄTT ÅTGÄRDER

1

MINIMERA

Punktmarkera med ett dammsug där spridningen uppstår för att minimera mängden partiklar som sprids vidare.



2

AVGRÄNSA

Avgränsa och förhindra att dammet sprids till övriga utrymmen. Skapa t.ex. ett "rum i rummet", en korridor eller en tillfällig dörr.



3

AVLÄGSNA

Ta hand om det damm och partiklar som ändå sprids på ett säkert sätt med industridammsugare och luftrenare med rätt klassificering.



4

PERSONSKYDD

Använd andningsskydd med rätt partikelfilter och välj typ av mask utifrån hur ofta och hur långvarig exponeringen är.



DAMMSKYDD & TÄCKMATERIAL



NYHET



Golvskydd

Golvskydd av nonwoven duk. Ovansida av vätsketät PE-film. Självhäftande undersida ger en hållsaker yta och ett optimalt grepp, utan att klibba fast mot underlaget. Rullas ut med 10 cm överlappning. Används som skydd vid t.ex. renovering, måleriarbete och platsättning. Anpassad bredd för dörröppning och trappor. Kan rullas ihop och återanvändas. Bredd: 0,8 m. Tjocklek: 130 g/m². Levereras i expokartong vid köp av 20 st.

Artnr	Utförande	Grp	Box
776780	0,8 x 25 m	C	20



Täckfilt

Täckfilt av återvunnen textil. Undersida av glidsäker plast som förhindrar att vätska tränger igenom. Används som skydd vid t.ex. måleriarbete, platsättning och flytt. Kan återanvändas. Levereras i expokartong vid köp av 6 st.

Artnr	Utförande	Grp	Box
776760	1 x 10 m	A	6



Täckfilm för hårda ytor

Skyddsplast för hårda ytor som t.ex. trägolv, klinkergolv och bänkskivor. Den svagt självhäftande undersidan gör det enkelt att rulla ut filmen, samtidigt som den ger ett bra fäste mot underlaget. Tjocklek: 50 µm.

Artnr	Utförande	Grp	Box
869007	0,70 x 25 m	A	16



Täckfilm för mattor

Skyddsplast för mjuka ytor som t.ex. heltäckningsmattor. Den svagt självhäftande undersidan gör det enkelt att rulla ut filmen, samtidigt som den ger ett bra fäste mot underlaget. Tjocklek: 50 µm.

Artnr	Utförande	Grp	Box
869011	0,70 x 25 m	A	16



Klibbmatta

Matta av polyeten med 30 st numrerade ark. Arkens ytskikt har ett häftämne av vattenbaserad akryl som gör att smuts och damm fastnar när man kliver på den. Självhäftande undersida som ger ett bra fäste mot underlaget.

Artnr	Utförande	Grp	Box
869010	0,66 x 1,15 m	A	8/40

SURFACE PROTECTOR

Skydda underlaget mot slitage.



Självhäftande på hårda ytor



DAMMSKYDD & TÄCKMATERIAL

Självhäftande på mattor



Täckfolie

Transparent täckfolie av HD-polyeten. Materialet är statiskt vilket gör att folien fäster av sig själv på t.ex. väggar, möbler och fast inredning. Tjocklek: 15 my.

Artnr	Utförande	Grp	Box
869610	2 x 25 m	A	12



NYHET

Mjölkpapp oplastad

Kraftig oplastad skyddspapp. 175 g/m² (+/- 25 g/m²). Bredd: 130 cm (+/- 20 cm). Levereras styckvis.

Artnr	Utförande	Grp	Box
221010	50 m ²	C	54
221011	75 m ²	C	40



NYHET

Mjölkpapp plastad

Extra kraftig plastbeklädd skyddspapp. 270 g/m² (+/- 20 g/m²). Lämplig vid långvarig täckning. Pappen har en plastfilm som gör att fukt ej tränger igenom till underlaget. Bredd: 85 cm (+/- 15 cm.) Levereras styckvis.

Artnr	Utförande	Grp	Box
221014	50 m ²	C	42
221015	75 m ²	C	30

DUST SHIELD

- ENKEL OCH SNABB INSTALLATION
- SMIDIG PASSAGE
- MINIMERAR BYGGSTÅD



Blixtlåsdörr "U"

Dammskydd av LDPE-plast för täckning av dörröppningar vid t.ex. renovering. "U"-format blixtlås som gör att det blir tätt i nederkant. Fästs med tejp. Öppningsmått: 1,8 x 0,68 m.

Artnr	Utförande	Grp	Box
869630	2,15 x 1,20 m	A	5/40

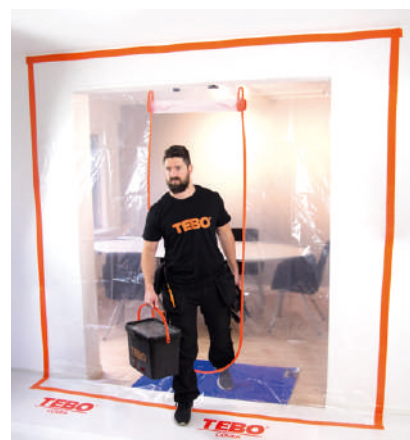

Blixtlåsdörr "U" XL

Dammskydd av LDPE-plast för täckning av dörröppningar vid t.ex. renovering. "U"-format blixtlås som gör att det blir tätt i nederkant. Fästs med tejp. Öppningsmått: 1,85 x 0,5 m.

Artnr	Utförande	Grp	Box
869632	2,50 x 2,24 m	A	5/20



Blixtlåsdörr "L"

Dammskydd av LDPE-plast för täckning av dörröppningar vid t.ex. renovering. "L"-format blixtlås som ger en bred öppning ned till golvet. Fästs med tejp. Öppningsmått: 2 x 0,6 m.

Artnr	Utförande	Grp	Box
869635	2,15 x 1,20 m	A	5/40

STÄNGD NERTILL

- MAXIMALT DAMMTÄTT



ÖPPEN VID GOLVET

- RULLA ENKELT IN MASKINER & VAGNAR

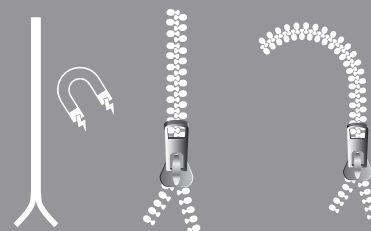



Dammdörr Magnet "I"

Dammskydd av brandbeständig nylon för täckning av dörröppningar vid t.ex. renovering. En rak öppning ända ned till golvet som enkelt öppnas och sedan stängs automatiskt tack vare magneter. Fästs med tejp. Öppningsmått: 2,05 m.

Artnr	Utförande	Grp	Box
869650	2,17 x 1,38 m	A	10



Blixtlåsdörr Andningsbar "C"

Dammskydd av andningsbar nonwovenduk för täckning av dörröppningar vid t.ex. renovering. "C"-format blixtlås som gör att det blir tätt i nederkant. Materialet släpper igenom luft och är extra lämplig vid t.ex. måleriarbeten. Fästs med tejp. Öppningsmått: 1,8 x 0,68 m.

Artnr	Utförande	Grp	Box
869634	2,20 x 1,50 m	A	5/40

DAMMSKYDD & TÄCKMATERIAL

MAGNETISK ÖPPNING

ÖPPNAS OCH STÄNGS AUTOMATISKT



ANDNINGSBAR BLIXTLÅSDÖRR

OPTIMAL VID MÅLERI DÅ DEN SLÄPPER IGENOM LUFT



BREATHABLE 



SJÄLVHÄFTANDE BLIXTLÅS

SKAPA LÄTT EN PASSAGE I
TÄCKPLAST



Blixtlåsdörr "1"

Dammskydd av LDPE-plast för täckning av dörröppningar vid t.ex. renovering. Ett rakt blixtlås som ger en öppning ned till golvet. Fästs med tejp. Öppningsmått: 2 m.

Artnr	Utförande	Grp	Box
869633	2,20 x 1,20 m	A	5/40



Blixtlåsdörr 2 x "1"

Dammskydd av LDPE-plast för täckning av dörröppningar vid t.ex. renovering. 2 st raka blixtlås som ger en bred öppning ned till golvet. Fästs med tejp. Öppningsmått: 2 x 0,7 m.

Artnr	Utförande	Grp	Box
869636	2,15 x 1,20 m	A	5/40



Blixtlås

Självhäftande blixtlås. Monteras på täckplast för att skapa en passage vid montering av dammskydd.

Artnr	Utförande	Grp	Box
869006	2 m	A	10/100



Täckplast

Täckplast av HDPE-plast. Tjocklek: 100 my.

Artnr	Utförande	Grp	Box
869005	4 x 5 m	A	10

DUST TRAP

- SNABB EVAKUERING AV DAMM
- UNIVERSALFÄSTE
- MINSKAR STÄDNING



Dammutsug Håltagning 72 mm

Punktutsugning av damm och vatten vid håltagning. Används även som borrarcenterare. Ansluts till dammsugarmunstycke med $\text{\O} 25\text{-}35$ mm och sugas fast mot underlaget. Gummipackning som tätar även på ojämna ytor. Passar borrar upp till $\text{\O} 72$ mm. Adapter för anslutning till dammsugare medföljer.

Artnr	Utförande	Grp	Box
334500	$\text{\O} 72$ mm	A	10/20



Dammutsug Håltagning 14 mm

Punktutsugning av damm och vatten vid håltagning. Används även som borrarcenterare. Flexibel led som underlättar anslutningen och användandet med dammsugar slang. Ansluts till dammsugarmunstycke med $\text{\O} 25\text{-}35$ mm och sugas fast mot underlaget. Gummipackning som tätar även på ojämna ytor. Passar borrar upp till $\text{\O} 14$ mm. Adapter för anslutning till dammsugare medföljer.

Artnr	Utförande	Grp	Box
334502	$\text{\O} 14$ mm	A	10/40





Dammsug Kapning

Punktutsugning av damm vid kapning med vinkelslip. Ansluts till dammsugarmunstycke med Ø 25-35 mm. Styrspår för exakt kapning. Bussningar medföljer för att passa marknadens vanligaste vinkelslipar. Adapter för anslutning till dammsugare medföljer. Passar klingor med Ø 100-125 mm.

Artnr	Utförande	Grp	Box
334504	Ø 100-125 mm	A	10



Dammsug Slipa

Punktutsugning av damm vid slipning med vinkelslip. Ansluts till dammsugarmunstycke med Ø 25-35 mm. Bussningar medföljer för att passa marknadens vanligaste vinkelslipar. Adapter för anslutning till dammsugare medföljer. Passar diamantslipskål med Ø 100-125 mm.

Artnr	Utförande	Grp	Box
334506	Ø 100-125 mm	A	5/20



TEBO COVER

På byggarbetsplatser genereras flera typer av byggdamm som kan vara skadligt både för omgivningen och användaren. Tebo Cover är specialiserat på innovativa täck- och dammskyddsprodukter för bygg och industri.

Sortimentet består av olika lösningar av täckmaterial, dammskydd och dammsugare med unika egenskaper. Gemensamt för produkterna är att de skyddar mot slitage och begränsar spridningen av damm och byggsnutt.



Adapter till dammsug

För anslutning mellan dammsugare och dammsug. Passar dammsugarmunstycke och elmaskiner med dammsug med \varnothing 20-35 mm.

Artnr	Utförande	Grp	Box
334510	\varnothing 20-35 mm	A	10/100



NYHET

Kaplåda Bihui W500

Portabel kaplåda av plåt med gummerad ovansida och Softgriphandtag. Längsgående skära för kapning och hål för håltagning. Ansluts till dammsugare vid kapning och kombineras med ett dammsug (art.nr. 334500) vid håltagning. Gummifötter gör att den står stabilt mot underlaget. Lucka för enkel rengöring. Dammsugaranslutning: \varnothing 32 mm. Håldiameter: \varnothing 140 mm. Längd skära: 460 mm.

Artnr	Utförande	Grp	Box
334508	500 x 350 x 80 mm	A	1



Dammsug Collomix Dust.EX

Punktutsugning av damm vid blandningsarbete. Fästes på hinkens kant och ansluts till dammsugarmunstycke \varnothing 35 mm. Passar de flesta standardhinkar.

Artnr	Utförande	Grp	Box
421215	\varnothing 35 mm	C	2



FLER BLANDNINGSHJÄLPMEDEL
s. 47

INDUSTRI- DAMMSUGARE

DAMM
KLASS L



Dammsugare uClean ADL-1420 EHP

L-klassificerad industridammsugare för våt- och torrdammsugning. 20 liters tank. Sug-/blåsfunktion. Eluttag för anslutning till elverktyg. Automatisk start-/stoppfunktion. Använd med eller utan filterpåse FBV 20, och med skumfilter FSS 1200. Handtag för enkel tömning av behållaren. Fungerar även som bromsfunktion. Hållare för tillbehör och sladd. Levereras inklusive: 1 st Dammsugarslang 3,2 m, 2 st Dammsugarrör, 1 st Handtag, 1 st Fogmunstycke, 1 st Gummimunstycke och 1 st Golvmunstycke.

Artnr	Dammklass	Effekt	Volym	Vikt	Grp	Box
211306	L	1400 W	20 L	8 kg	D	1

DAMM
KLASS L



Dammsugare uClean ARDL-1432 EHP

L-klassificerad industridammsugare för våt- och torrdammsugning. 32 liters tank. Sug-/blåsfunktion. Eluttag för anslutning till elverktyg och automatisk puls-filterrengöring under pauser, båda med automatisk start-/stoppfunktion. Använd med eller utan filterpåse FBV 25-35, och med skumfilter FSS 1200. Handtag för enkel tömning av behållaren. Fungerar även som bromsfunktion. Hållare för tillbehör och sladd. Levereras inklusive: 1 st Dammsugarslang 3,2 m, 2 st Dammsugarrör, 1 st Handtag, 1 st Fogmunstycke, 1 st Gummimunstycke och 1 st Golvmunstycke.

Artnr	Dammklass	Effekt	Volym	Vikt	Grp	Box
211344	L	1400 W	32 L	10 kg	D	1

DAMM
KLASS L



Dammsugare ISC L-1625 TOP

L-klassificerad industridammsugare för våt- och torrdammsugning. 25 liters tank. Eluttag för anslutning till elverktyg och automatisk puls-filterrengöring under pauser, båda med automatisk start-/stoppfunktion. Används utan påse. Vattennivåsensor. Enkel tömning av behållaren. Alarm vid svagt sug. Levereras inklusive: 1 st Dammsugarslang 5 m, 1 st Handtag till dammsugarrör, 2 st Dammsugarrör, 1 st Golvmunstycke, 1 st Dammsugaradapter för elverktyg och 1 st Fogmunstycke.

Artnr	Dammklass	Effekt	Volym	Vikt	Grp	Box
211430	L	1600 W	25 L	13 kg	D	1

DAMM
KLASS **M****((iPulse))**
Intelligent pulse filter cleaning

Dammsugare iPulse M-1635 Safe Plus

M-klassificerad industridammsugare med steglös hastighet för våt- och torrdammsugning. 35 liters tank. Fäste för Systainer®. Antistatisk slang. Eluttag för anslutning till elverktyg och automatisk iPulse-filterrengöring, båda med automatisk start-/stoppfunktion. Elektromagnetisk polyesterfilter med iPulse-funktion som rengör filtret utan avbrott vid användning. Används med eller utan påse samt med HEPA H13/H14 filter. Vattennivåsensor. Enkel tömning av behållaren. Alarm vid svagt sug. Levereras inklusive: Handtag för enkel hantering. 1 st Antistatisk slang 5 m och 1 st Dammsugaradapter. Tillbehör som t.ex. dammsugarrör och munstycken köpes separat. Komplettera med PE-påse FBPE 25/35 för arbete med M- klassat damm.

Artnr	Dammklass	Effekt	Volym	Vikt	Grp	Box
211638	M	1600 W	35 L	17 kg	D	1

ÖVERSIKT INDUSTRIDAMMSUGARE

	211306	211344	211430	211638
Dammklass	L	L	L	M
Effekt	1400 W	1400 W	1600 W	1600 W
Filteringsgrad	99%	99%	99%	99,9%
Kabellängd	8 meter	8 meter	8 meter	8 meter
Ljudnivå	72 dB(A)	72 dB(A)	69 dB(A)	69 dB(A)
Luftmängd	69 l/s	69 l/s	64 l/s	75 l/s
Vakuüm	259 mbar	259 mbar	259 mbar	280 mbar
Vikt	8 kg	10 kg	13 kg	17 kg
Volym	20 liter	32 liter	25 liter	35 liter

DAMM
KLASS **L**

Ej hälsofarligt damm som t.ex. grafit, mjukt trä och hushållsdamm.

DAMM
KLASS **M**

Allt trädamn samt damm från spackel, filler, lack, gips, cement, betong, sättmassa och färger (latex- och oljefärger) eller kvarts-haltiga material som t.ex. sand och kisel.



STARMIX

I tyska Stuttgart har Starmix producerat dammsugare för bygg och industri i över 90 år. På en hårt konkurrensutsatt marknad har man genom smarta och innovativa lösningar lyckats arbeta sig in som en aktör att räkna med. Starmix är specialiserade på byggdamm och har alltid hantverkaren i fokus när de tar fram nya produkter. Ett exempel på detta är det smarta iPulse-systemet som tillåter arbetet att fortsätta medan dammsugarens filter rengörs automatiskt.



Dammsugartillbehör EW standard

Innehåller: 2 st dammsugarrör, 1 st handtag till dammsugarrör, 1 st golvmunstycke plast och 1 st fogmunstycke.

Artnr	Utförande	Grp	Box
211460	Set	C	1



Dammsugartillbehör EWS standard

Innehåller: 1 st dammsugar slang 5 m, 1 st handtag till dammsugarrör, 2 st dammsugarrör, 1 st golvmunstycke plast, 1 st dammsugaradapter för elverktyg och 1 st fogmunstycke.

Artnr	Utförande	Grp	Box
211450	Set	C	1

Tillbehör Dammsugare

Namn	Utförande	Artnr	Passar till	Grp	Box
Dammsugar slang	Ø 35 mm x 5 m	211461	Samtliga modeller	C	1
Handtag till dammsugarrör	Ø 35 mm x 330 mm	211462	Samtliga modeller	C	1
Dammsugarrör ES 35 - 50	Ø 35 mm x 500 mm	211464	Samtliga modeller	C	1
Fogmunstycke	Ø 35 mm x 220 mm	211465	Samtliga modeller	C	1
Golvmunstycke plast	Ø 35 mm x 370 mm	211466	Samtliga modeller	C	1
Borstmunstycke rund	Ø 75 mm	211467	Samtliga modeller	C	1
Polyesterfilter FKP 4300	2 st / frp	211440	Art.nr. 211638, 211430	C	1
PE-påsar FBPE 25/35	5 st / frp	211445	Art.nr. 211638, 211430	C	1
FBV 20 Filterpåse	5 st / frp	211827	Art.nr. 211306	C	1
FBV 25-35 Filterpåse	5 st / frp	211231	Art.nr. 211638, 211430	C	1
FPP 3600 Filter	Utan pulsfiltrering	211109	Art.nr. 211306	C	1
FPPR 3600 filter	Med pulsfiltrering	211469	Art.nr. 211344	C	1
FSS 1200 Filter	1 st / frp	211297	Art.nr. 211306, 211344	C	1



KOMPLETT INFORMATION
OM TILLBEHÖR PÅ TEBO.SE



LUFTRENARE

ÖVERSIKT LUFTRENARE

	600A3	1000A3	2000A3	5000A3
Filtreringsgrad	99,95%	99,95%	99,95%	99,95%
Effekt	155 W	250 W	500 W	1000 W
Luftflöde	600 m ³ /h	1000 m ³ /h	2000 m ³ /h	4000 m ³ /h
Mått	316 x 296 x 526 mm	306 x 484 x 503 mm	415 x 739 x 699 mm	640 x 575 x 1350 mm
Vikt	13,4 kg	19,9 kg	34 kg	64 kg



SILA

Svenska familjeföretaget Sila producerar innovativa luftrenare för den dammfria arbetsplatsen. Produktionen återfinns i Jämtländska Gällö och de har över trettio års erfarenhet av produkter som förbättrar arbetsmiljön. Det råder inget tvivel om att en luftrenare på arbetsplatsen skapar trygghet för både arbetarnas framtid och hälsa.

Silas mål är att utveckla luftrenare som är hållbara, säkra och med innovativa lösningar som sparar tid, pengar och hälsa.



Luftrenare Sila 600A3

Luftrenare med kapacitet på 600 m³/h. Klarar arbetsytor upp till 23 m². HEPA-filter H13 och tvättbart grovfilter. Två utblås gör att ren luft kan ledas till arbetsområdet samtidigt som luften leds ut för att skapa ett undertryck. Filtervakt som indikerar filterbyte. Grovfiltergaller skyddar filtret och förenklar vid filterbyte. Drifttidsmätare. Utformningen gör att den tar lite plats och är staplingsbar. Släta sidor för enkel rengöring.

Artnr	Utförande	Grp	Box
205010	600 m ³ /h	D	1

NYHET



Luftrenare Sila 1000A3

Luftrenare med kapacitet på 1000 m³/h. Klarar arbetsytor upp till 40 m². HEPA-filter H13 och tvättbart grovfilter. Filtervakt som indikerar filterbyte. Grovfiltergaller skyddar filtret och förenklar vid filterbyte. Drifttidsmätare. Utformningen gör att den tar lite plats och är staplingsbar. Släta sidor för enkel rengöring.

Artnr	Utförande	Grp	Box
205261	1000 m ³ /h	D	1





Luftrenare Sila 2000A3

Luftrenare med kapacitet på 2000 m³/h. Klarar arbetsytor från 80-125 m². HEPA-filter H13 och tvättbart grovfilter. Filtervakt som indikerar filterbyte. Grovfiltergaller skyddar filtret och förenklar vid filterbyte. Två stora hjul och ett höj- och sänkbart handtag gör den enkel att förflytta. En störtbåge skyddar motorn och elektroniken vilket gör att den kan läggas ned vid transport. Slåta sidor för enkel rengöring.

Artnr	Utförande	Grp	Box
205265	2000 m ³ /h	E	1



Luftrenare Sila 5000A3

Luftrenare med kapacitet på 4000 m³/h. Klarar arbetsytor upp till 160-250 m². HEPA-filter H13 och tvättbart grovfilter. Två utblås gör att ren luft kan ledas till arbetsområdet samtidigt som luften leds ut för att skapa ett undertryck. Filtervakt som indikerar filterbyte. Grovfiltergaller skyddar filtret och förenklar vid filterbyte. Punkteringsfria däck, handtag och lyftögla gör den enkel att förflytta. En störtbåge skyddar motorn och elektroniken vilket gör att den kan läggas ned vid transport. Slåta sidor för enkel rengöring. Hög kapacitet med låg energiförbrukning.

Artnr	Utförande	Grp	Box
205266	4000 m ³ /h	F	1

KOMPLETT INFORMATION
OM TILLBEHÖR PÅ TEBO.SE

Tillbehör Luftrenare

Namn	Utförande	Artnr	Passar till	Grp	Box
Frontstos 600A3	200 mm	205011	600A3	D	1
Grovfilter engångs 1000A2	20 st/frp	205015	1000A2	D	5
Grovfilter engångs 1000A3	20 st/frp	205016	1000A3	D	5
Grovfilter engångs 2000A3/5000A3	20 st/frp	205017	2000A3/5000A3	D	4
Grovfilter engångs 600A3	20 st/frp	205018	600A3	D	20
Grovfilter tvättbart 1000A2	5 st/frp	205019	1000A2	D	5
Grovfilter tvättbart 1000A3	5 st/frp	205020	1000A3	D	5
Grovfilter tvättbart 600A3	5 st/frp	205012	600A3	D	20
HEPA-filter 1000A3	HEPA H13-filter	205241	1000A3	D	6
HEPA-filter 2000A3/5000A3	HEPA H13-filter	205243	2000A3/5000A3	D	6
HEPA-filter 600A3	HEPA H13-filter	205251	600A3	D	10
Saneringsram 1000A2	Magnetisk	205257	1000A2	D	1
Saneringsram 1000A3	Magnetisk	205258	1000A3	D	4
Saneringsram 2000A2	Magnetisk	205259	2000A2	D	1
Saneringsram 2000A3/5000A3	Magnetisk	205269	2000A3/5000A3	D	1
Saneringsram 600A3	Magnetisk	205014	600A3	D	10
Saneringstos 600A3	200 mm, med grovfilternät	205271	600A3	D	1
Insugsslang 600A3	3 m, inkl. väska	205272	600A3	D	1
Slanganslutningskit 1000A3+A2	Set	205273	1000A3	D	1
Slanganslutningskit 600A3	Set	205255	600A3	D	8
Tvättbart grovfilter 2000A3/5000A3	5 st/frp	205275	2000A3/5000A3	D	5
Utblåsslang engångs 1000A3/2000A3/5000A3	200 m	205276	1000A3/2000A3/5000A3	D	12
Utblåsslang engångs 600A3	200 m	205256	600A3	D	10

BELYSNING & EL-TILLBEHÖR

IP 67



Arbetsbelysning NOVA 3K C+R

Laddningsbar arbetsbelysning med COB LED-lampa. Tålig mot starka slag, stötar och vibrationer. Batteri: 11,1 V / 4400 mAh Li-ion. Handtag och 5 m anslutningskabel. Kan användas när den laddas. Batteritidstabell och fem olika belysningsstyrkor. Batteridrift: 1-14 h. Laddningstid: 2 h. Kan användas i temperaturer: -10° till +40°C. Damm- och vattenskydd enligt IP67.

Artnr	Utförande	Grp	Box
735048	3000 lm	D	4

IP 54



Arbetsbelysning VEGA LITE 4000

Arbetsbelysning av stöttålig plast med LED-lampa. Handtag och 5 m anslutningskabel. Två inbyggda eluttag (schuko). Kan användas i temperaturer: -10° till +40°C. Damm- och vattenskydd enligt IP54.

Artnr	Utförande	Grp	Box
735049	4000 lm	D	4

IP 54



Arbetsbelysning AREA LITE CO

Extra robust arbetsbelysning av stöttålig plast med LED-lampa. 360° ljusspridning. 5 m anslutningskabel. Ett inbyggt eluttag (schuko). Fler lampor kan seriekopplas. Damm- och vattenskydd enligt IP54.

Artnr	Utförande	Grp	Box
735051	4000 lm	D	1

IP 54



Handlampa RETRO LITE

Lätt och extra robust handlampa av stöttålig plast med LED-lampa. 360° ljusspridning. Upphångningskrok i vardera ände. Damm- och vattenskydd enligt IP54.

Artnr	Utförande	Grp	Box
735047	1600 lm	D	1



SCANGRIP®
INNOVATION FROM DENMARK

SCANGRIP LIGHTING

I över 100 år har Scangrip tillverkat högkvalitativa handverktyg för industri och verkstad. På bara några år har de nått enorma framgångar med sitt utbud av hållbara och funktionella lösningar för arbetsbelysning riktat mot den professionella marknaden.

Scangrip Lighting arbetar ständigt med att utveckla innovativa belysningslösningar baserade på den senaste LED-tekniken.



	NOVA 3K C+R	VEGA 4000	AREA LITE CO	RETRO LITE
Lumen	3000/2250/1500/750/300 100 % 75 % 50 % 25 % 10 %	4000	4000	1600
Lux @0,5m	5000	6000	-	-
Kabel	5 m	5 m	5 m	5 m
IK	IK07	IK07	IK07	IK07
IP	IP67	IP54	IP54	IP54
Temperatur	-10° till +40°C	-10° till +40°C	-10° till +30°C	-10° till +30°C
Effekt	26 W	48 W	65 W	22 W
Mått	235 x 83 x 233 mm	318 x 117 x 310 mm	190 x 320 mm	300 x 112 mm
Vikt	2,2 kg	2,5 kg	3 kg	1 kg



Teleskopstativ arbetsbelysning

Enkelt och smidigt stativ för montering av t.ex. arbetsbelysning. Fäste som passar NOVA, VEGA och AREA LITE serien. Mått hopfällt: Ø 180 x 1100 mm.

Artnr	Utförande	Grp	Box
735040	1,35 - 3 m	B	1

IP 30



Billaddare

Billaddare till Arbetsbelysning NOVA. Ansluts till cigarettuttaget.

Artnr	Utförande	Grp	Box
735050	1,5 m	B	1



Fäste byggställning

Lampfäste för byggställning till Arbetsbelysning NOVA och VEGA. Passar Ø 40-50 mm.

Artnr	Utförande	Grp	Box
735052	Ø 40-50 mm	B	1



Glödlampa halogen

Energisnål klar normallampa ECO Classic 30. E27 sockel. Dimbar. 1140 lumen. Medellivslängd: 2000 timmar.

Artnr	Utförande	Grp	Box
620595	57 W	A	20

IP 44



Kabelvinda 25 meter

Robust kabelvinda med fast nav/anti-twist. 4 st shucko 230 V/16 A uttag med självstängande lock. Fäste för montering på vägg. Inbyggd styransordning som även kan användas för att låsa kabeln vid önskad längd. Godkänd för utomhusbruk. Damm- och vattenskydd enligt IP44. Termosåkring. Max belastning helt utrullad: 3000 W. Max belastning helt inrullad: 1000 W.

Artnr	Utförande	Grp	Box
650024	16 A / 230 V	A	2

IP 44



Skarvsladd

Skarvsladd 16 A / 230 V. Flexibel gummibeklädd kabel. Greppvänlig stickpropp och skarvuttag med självstängande lock. Godkänd för utomhusbruk. Damm- och vattenskydd enligt IP44.

Artnr	Utförande	Grp	Box
650021	10 m	A	8
650022	20 m	A	4

PERSONSKYDD & HJÄLPMEDEL



Knäskydd Pro-Fit

Stabila utanpåliggande knäskydd med hög komfort som ger god ergonomi. Tillverkade av neopren med förstärkt knä. Brett och elastiskt band som fästs runt benet med kraftiga kardborreband. Levereras i displaykartong vid köp av 6 par.

Artnr	Utförande	Grp	Box
764090	2 st/frp	A	6/24



Knäskydd hårdplast

Ledade knäskydd av hårdplast. Fästs med elastiska gummiband. Lämpliga vid t.ex. rivnings- och anläggningsarbeten. Godkänd enligt DIN EN-14404.

Artnr	Utförande	Grp	Box
554090	2 st/frp	A	1



Knäplatta Foam

Platta som minskar belastningen på knät vid arbete på golv. Skumdyna av polyuretän med undersida och handtag av skyddande polypropen.

Artnr	Utförande	Grp	Box
764100	450 x 345 mm	A	10



Stödhandtag Octo Softgrip

Softgriphandtag med 8 st gummifötter. Står stadigt mot underlaget och minskar belastning på handled och rygg vid t.ex. plattsättning.

Artnr	Utförande	Grp	Box
960010	230 x 80 x 90 mm	A	5/20





Knäskydd Fento 100

Knäskydd för arbetsbyxor med knäskyddsfickor. Patenterad konstruktion utvecklad för dem som arbetar mycket i knästående läge. Tre lager av foam som andas och samtidigt är vattentätt. Kilformad nederdel (Wedge™) för optimal avlastning av knät. Runt knäskyddet sitter tyg för maximal fuktupptagning. Godkänd enligt CE EN-14404. Mått: 150 x 260 x 7 mm. Levereras med trädisplay vid köp av 12 par.

Artnr	Utförande	Grp	Box
400114	2 st/frp	C	12



Knäskydd Fento 200 Pro

Långt utanpåliggande knäskydd som ger bra tryckfördelning och skydd av både knä och smalben. För arbete på hårda och ojämna underlag. Vattentätt yttre skydd. Bred utformning för maximal stabilitet. Breda elastiska band med kraftig kardborre. Fästs runt vaden för hög komfort. Utbytbar inlägg som andas. Godkänd enligt CE EN-14404. Mått: 160 x 260 x 80 mm.

Artnr	Utförande	Grp	Box
400115	2 st/frp	C	12



Knäskydd Fento 400 Pro

Extra långt utanpåliggande knäskydd som ger mycket bra tryckfördelning och skydd av både knä och smalben. För arbete på hårda och ojämna underlag. Vattentätt yttre skydd. Bred utformning för maximal stabilitet. Breda elastiska band med kraftig kardborre. Fästs runt vaden för hög komfort. Utbytbar inlägg som andas. Godkänd enligt CE EN-14404. Mått: 160 x 400 x 80 mm.

Artnr	Utförande	Grp	Box
400116	2 st/frp	C	6



Tillbehör Fento knäskydd

Namn	Utförande	Artnr	Grp	Box
Spännband Fento Pro	2 st/frp	400117	C	20
Inlägg Fento 200 Pro	2 st/frp	400118	C	20
Inlägg Fento 400 Pro	2 st/frp	400119	C	20



FENTO
BEST KNEE PROTECTOR EVER MADE™

FENTO

Sedan år 2000 utvecklar nederländska FENTO knäskydd för den professionella marknaden. I nära samarbete mellan sjukgymnast och hantverkare har målet varit att hitta rätt ergonomisk form och utveckla ett knäskydd som fördelar trycket från knät ut på underbenet och som även är fjädrande, andningsbart och vattenbeständigt. Den första modellen var klar för marknaden år 2005 och i dag har FENTO över 150 000 nöjda användare i mer än 10 olika länder.



Dammfiltermask utan ventil

Dammfiltermask utan ventil. För engångsbruk. Elastiskt band. Klass: FFP2. Godkänd enligt CE EN-149:2001+A1:2009.

Artnr	Utförande	Grp	Box
1031592	Utan ventil	C	25



Dammfiltermask med ventil

Dammfiltermask med ventil. För engångsbruk. Elastiskt band. Klass: FFP3. Godkänd enligt CE EN-149:2001+A1:2009.

Artnr	Utförande	Grp	Box
1031594	Med ventil	C	20



Halvmask N5500

Halvmask med Twin filterkoppling. Tillverkad av termoplast. 4-punktssele med nackstöd. Mask godkänd enligt CE EN-140. Två st P3 filter godkända enligt CE EN-143. Levereras inklusive filter.

Artnr	Utförande	Grp	Box
1034304	Filterklass P3	C	6



Filter Twin P3

Filter till halvmask N5500. Skyddar mot partiklar. P3 filter godkänd enligt CE EN-143. 2 st/frp.

Artnr	Utförande	Grp	Box
1034307	Filterklass P3	C	6



Skyddsglasögon Protégé

Lätta skyddsglasögon med flexibla plastbågar. Gummibeklädd näsrygg. Imskyddsbehandlad lens av rep- och slagttålig polykarbonat. Ger 99,9% UV-skydd. Levereras inklusive fodral. Godkänd enligt CE EN-166.

Artnr	Utförande	Grp	Box
8028130	Klarglas	C	6



Skyddsglasögon DuraMaxx

Skyddsglasögon som kan användas ihop med t.ex. vanliga glasögon eller skyddsmask. Imskyddsbehandlad lens av rep- och slagttålig polykarbonat. Tätning av gummi. Ventiler som reducerar imma. Justerbart band av neopren. Utbytbar lens. Godkänd enligt CE EN-166.

Artnr	Utförande	Grp	Box
8030308	Klarglas	C	6

Honeywell



HONEYWELL

Honeywell har 50 års erfarenhet av identifiering av faror, säkerhetshantering och användning av personlig skyddsutrustning. Skyddsutrustningen är högpresterande, har hög komfort och modern design.

Med djupt engagemang och nära samarbete med återförsäljare fokuserar Honeywell på att hjälpa slutförbrukaren att fatta säkrare val på egen hand.



Hörselskydd PerCap

Ihopfällbart hörselskydd med bäge. Godkänd enligt CE EN-352.

Artnr	Utförande	Grp	Box
8030274	SNR 24 dB	C	10



NYHET

Hörselkåpa Hellberg Secure 2H

Lätt hörselkåpa med tålig konstruktion. Hög komfort och enkel storleksjustering. Mjuka tättningsringar med snap-in system för enkelt byte. Godkänd enligt CE EN- 352.

Artnr	Utförande	Grp	Box
751049	SNR 30 dB	C	1



NYHET

Varningsskylt A5 "Stop! Nylagt Golv"

Varningsskylt i A5 storlek. Varningstext på svenska och engelska: "Stop! Nylagt Golv" och "Stop! Newly laid floor". Används efter golvläggning för avspärrning av t.ex. offentliga lokaler.

Artnr	Utförande	Grp	Box
334984	210 x 148 x 3 mm	A	10



VARNINGSTEJP
s. 163



NYHET

Varningsskylt stativ "Stop! Nylagt Golv"

Hopfällbart dubbelsidig varningsstativ av plast. Varningstext på svenska och engelska: "Stopp! Nylagt Golv" och "Stop! Newly laid floor". Används efter golvläggning för avspärrning av t.ex. offentliga lokaler.

Artnr	Utförande	Grp	Box
334982	555 x 470 x 230 mm	A	5





Plattsättarhandske

Ofodrad handske utan fingertoppar. Tillverkad av syntetläder med handrygg av elastisk spandex. Stötdämpande EVA skumplattor över knogar och i handflata. Mönstrat silikongrepp. Svettband av frotté på tummens ovansida. Kardborreknäppning runt handled.

Artnr	Utförande	Grp	Box
846908	Strl 8	A	12
846909	Strl 9	A	12
846910	Strl 10	A	12



NYHET

Monteringshandske Ergo Tech®

Ofodrad nylonhandske med handflata av vattentät vinylskum. God flexibilitet och passform. För monteringsarbete i våta och oljiga miljöer med höga krav på komfort, greppförmåga och slitstyrka.

Artnr	Utförande	Grp	Box
848008	Strl 8	A	12
848009	Strl 9	A	12
848010	Strl 10	A	12



Monteringshandske

Ofodrad nylonhandske med handflata av vattentät vinylskum. God flexibilitet och passform. För monteringsarbete i våta och oljiga miljöer med höga krav på komfort, greppförmåga och slitstyrka.

Artnr	Utförande	Grp	Box
869033	Strl 8	A	12
869034	Strl 9	A	12
869036	Strl 10	A	12



Monteringshandske fodrad

Fodrad nylonhandske med handflata av vattentät vinylskum. God flexibilitet och passform. För monteringsarbete i våta, oljiga och kalla miljöer med höga krav på komfort, greppförmåga och slitstyrka. Testad och godkänd för extrem kyla. Flexibel i temperaturer ned till -50 °C.

Artnr	Utförande	Grp	Box
869040	Strl 8	A	12
869041	Strl 9	A	12
869043	Strl 10	A	12



Monteringshandske EX

Ofodrad handske med handflata av MicroSkin Shield och handrygg av elastisk spandex. Kardborreknäppning runt handled. God fingerkänsla. För enklare monteringsarbete.

Artnr	Utförande	Grp	Box
869020	Strl 9	A	12
869021	Strl 10	A	12

Granberg



GRANBERG

Norska Granberg utvecklar och distribuerar kvalitetshandskar och produkterna återfinns runtom i Europa. Med över 50 års branscherfarenhet besitter de en unik produktkunskap.

Sortimentet vänder sig till en rad olika arbetsområden som t.ex. inom mekanisk industri, bygg och anläggning och hälsosektorn.



Monteringshandske EX fodrad

Fleecefodrad handske med handflata av MicroSkin Shield och handrygg av elastisk nylon. Vattentätt och värmeisolerande Protex-membran. Ger optimalt skydd mot kyla och fukt. Kardborreknäppning runt handled. God fingerkänsla. För enklare monteringsarbete och arbete utomhus i vått och/eller kallt väder.

Artnr	Utförande	Grp	Box
869022	Strl 8	A	12
869023	Strl 9	A	12
869024	Strl 10	A	12



Vibrationsdämpande handske EX

Ofodrad handske med lager av vibrationsdämpande material i handflatan. Handflata av MicroSkin Shield och handrygg av elastisk spandex. Kardborreknäppning runt handled. Godkänd enligt testet för mekaniska vibrationer och stötar EN ISO-10819:2013.

Artnr	Utförande	Grp	Box
869073	Strl 8	A	6
869074	Strl 9	A	6
869075	Strl 10	A	6



Eksemhandske Bambu

Allergivänlig eksemhandske av mjuk bambufibrer och lycra. Utmärkt passform och mycket behagliga att ha på sig. Tvättas i 60 °C och behåller sina goda egenskaper efter tvätt.

Artnr	Utförande	Grp	Box
869068	M	A	12
869069	L	A	12
869071	XL	A	12



Nitrilhandske

Puderfri engångshandske av nitril. Ruggad ytstruktur för bättre greppförmåga. Godkänd för olika kemikalier enligt EN-374. 100 st/frp.

Artnr	Utförande	Grp	Box
869076	M	A	10
869077	L	A	10
869078	XL	A	10



Nitrilhandske industri

Handske av nitrilgummi med flossat bomullsfoder. Resistent mot t.ex. lösningsmedel och skäroljor. För industriell rengöring, metallbearbetning och ytbehandling.

Artnr	Utförande	Grp	Box
869051	Strl 8	A	12
869052	Strl 9	A	12
869053	Strl 10	A	12
869054	Strl 11	A	12



Latexhandske

Puderfri engångshandske av latex. Färg: off-white. Ruggad ytstruktur för bättre greppförmåga. Godkända för medicinsk användning enligt EN-455. 100 st/frp.

Artnr	Utförande	Grp	Box
869062	Strl M	A	10
869063	Strl L	A	10
869064	Strl XL	A	10

	Plattsättershandske	Monteringshandske Ergo Tech®	Monteringshandske	Monteringshandske fodrad	Monteringshandske EX	Monteringshandske EX fodrad	Vibrationsdämpande handske EX	Nitrilhandske	Nitrilhandske industri	Latexhandske
Kemikalieskydd EN374								■	■	
Fingerkänsla	■	■	■					■		■
Vattentäta						■		■	■	■
Varmfodrade				■		■				
Vibrationsskydd							■			
Maskintvättbara					■	■				
Komfort & passform	■	■	■	■	■	■		■	■	■
Grepp	■	■	■	■				■	■	■



UNDERHÅLL & FÖRBRUKNING

GOLVBORSTAR	148
KVASTAR	149
STÅL- & MÄSSINGSBORSTAR	151
SOPSET	152
SKURBORSTAR & LEVANGER	153
HANDDAMMBORSTAR	155
SKAFT & TILLBEHÖR	157
GOLVRAKOR	158
FÖRBRUKNING	160

GOLVBORSTAR



Golvborste Trä Rent Tagel

Trärygg. Borst av rent tagel. Extra mjuk borst lämplig för sopning av fin smuts på släta och torra ytor. Borsthöjd: 65 mm. Passar träskåft konat till Ø 22 mm. Borstar från 500 mm och uppåt kombineras för bästa stabilitet med ett förstärkningsstag (art.nr. 1111020).

Artnr	Utförande	Grp	Box
1111401	400 x 45 mm	A	10
1111501	500 x 45 mm	A	10



Golvborste Trä Borstblandning

Trärygg. Borst av borstblandning. Mjuk borst lämplig för sopning av fin smuts på släta, torra och våta ytor. Borsthöjd: 65 mm. Passar träskåft konat till Ø 22 mm.

Artnr	Utförande	Grp	Box
1111302	300 x 45 mm	A	10
1111402	400 x 45 mm	A	10
1111502	500 x 45 mm	A	10
1111602	600 x 45 mm	A	10
1111702	700 x 45 mm	A	10



Golvborste Trä Cocosblandning

Trärygg. Borst av cocosblandning. Medelstyv borst lämplig för sopning av medelgrov smuts på släta, grova och torra ytor. Borsthöjd: 65 mm. Passar träskåft konat till Ø 22 mm.

Artnr	Utförande	Grp	Box
1111306	300 x 45 mm	A	10
1111406	400 x 45 mm	A	10
1111506	500 x 45 mm	A	10
1111606	600 x 45 mm	A	10
1111706	700 x 45 mm	A	10



Golvborste Trä Cocosblandning med skaftklo

Trärygg med skaftklo. Borst av cocosblandning. Medelstyv borst lämplig för sopning av medelgrov smuts på släta, grova och torra ytor. Borsthöjd: 60 mm. Passar träskåft konat till Ø 22 mm. Kombineras för bästa stabilitet med ett förstärkningsstag (art. nr. 1111020).

Artnr	Utförande	Grp	Box
1111006	1000 x 50 mm	A	10

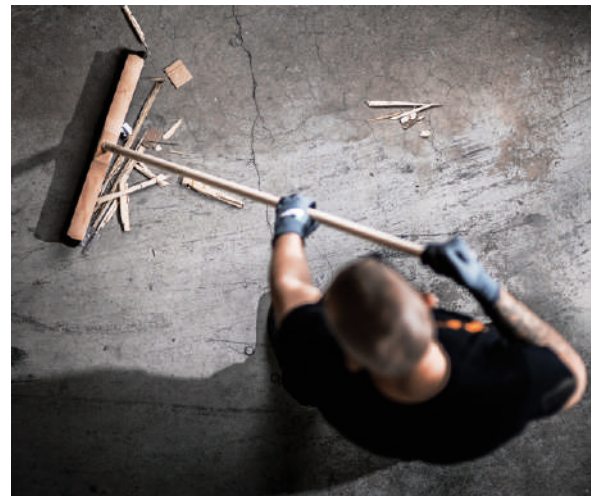

Golvborste Plast Borstblandning

Plastrygg. Borst av borstblandning. Mjuk borst lämplig för sopning av fin smuts på släta, torra och våta ytor. Borsthöjd: 65 mm. Passar skaft med borstgänga.

Artnr	Utförande	Grp	Box
1031005	300 x 45 mm	A	10
1031012	400 x 45 mm	A	10
1031018	500 x 45 mm	A	10



Golvborste Plast Cocosblandning

Plastrygg. Borst av cocosblandning. Medelstyv borst lämplig för sopning av medelgrov smuts på släta, grova och torra ytor. Borsthöjd: 65 mm. Passar skaft med borstgänga.

Artnr	Utförande	Grp	Box
1031013	400 x 45 mm	A	10
1031019	500 x 45 mm	A	10



Golvborste Plast Propenplast

Plastrygg. Borst av propenplast. Styv borst lämplig för sopning av medelgrov och grov smuts på de flesta underlag, både våta och torra ytor. Borsthöjd: 60 mm. Passar skaft med borstgänga.

Artnr	Utförande	Grp	Box
1031020	500 x 45 mm	A	6



Expoställ Plastkvast

Expoställ med plastkvastar. Innehåller: 150 st Träskaft 1500 mm x Ø 24 mm (art. nr. 2121115A) och 150 st Plastkvast Trä Propenplast Röd 300 mm (art.nr. 1110031).

Artnr	Utförande	Grp	Box
1007801	600 x 800 x 1600 mm	A	1



Plastkvast Trä Propenplast Röd

Trärygg. Borst av propenplast. Styv borst lämplig för sopning av medelgrov och grov smuts på de flesta underlag, både våta och torra ytor. Propenplast har en låg vattenupptagningsförmåga. Borsthöjd: 80 mm. Passar träskaft konat till Ø 22 mm.

Artnr	Utförande	Grp	Box
1110031	300 x 68 mm	A	25



Plastkvast Trä Propenplast Blå

Trärygg. Borst av propenplast. Styv borst lämplig för sopning av medelgrov och grov smuts på de flesta underlag, både våta och torra ytor. Propenplast har en låg vattenupptagningsförmåga. Borsthöjd: 80 mm. Passar träskaft konat till Ø 22 mm.

Artnr	Utförande	Grp	Box
1117840	400 x 68 mm	A	10

KVASTAR



Anläggningskvast Trä Propenplast

Trärygg med skrapkant och skaftfäste av stål. Borst av propenplast. Styv borst lämplig för sopning av medelgrov och grov smuts på de flesta underlag, både våta och torra ytor. Propenplast har en låg vattenupptagningsförmåga. Borsthöjd: 80 mm. Passar träskaft konat till Ø 22 mm.

Artnr	Utförande	Grp	Box
1110037	300 x 68 mm	A	10



STARKS BORSTAR

Produktionen av Starks Borstar startade redan 1903 vid ett köksbord i Växjö. Med tiden har hantverket mekaniserats och utvecklats till en fullskalig borstproduktion. I dag produceras borstarna i Bjärnums Redskapsfabrik i Skåne.

Borstarnas höga kvalitet och breda sortiment gör att det finns produkter som passar både för proffsstäd, i hemmet, inom bygg och industri.



Sopkvast Trä Propenplast

Trärygg. Borst av propenplast. Styv borst lämplig för sopning av medelgrov och grov smuts på de flesta underlag, både våta och torra ytor. Propenplast har en låg vattenupptagningsförmåga. Borsthöjd: 60 mm. Passar träskaft konat till Ø 22 mm.

Artnr	Utförande	Grp	Box
1111509	500 x 50 mm	A	10



Farmarkvast Trä Propenplast

Trärygg. Borst av propenplast. Styv extra lång borst lämplig för sopning av medelgrov och grov smuts på de flesta underlag, både våta och torra ytor. Propenplast har en låg vattenupptagningsförmåga. Även utmärkt för sopning av snö. Borsthöjd: 140mm. Passar träskaft konat till Ø 22 mm.

Artnr	Utförande	Grp	Box
1117940	400 x 75 mm	A	10



Piasavakvast Trä

Trärygg. Borst av piasava. Styv borst lämplig för sopning av medelgrov smuts på släta, grova och torra ytor. Borsthöjd: 100 mm. Passar träskaft konat till Ø 22 mm.

Artnr	Utförande	Grp	Box
1117430	300 x 75 mm	A	10
1117440	400 x 75 mm	A	10



Skoskrapa Grov Blå/Röd

Galvaniserad stålställning. Borst av propenplast. 4 st borstar med styv borst. Lämplig för oömma skor med grov smuts. Borsthöjd: 57/80 mm.

Artnr	Utförande	Grp	Box
1122224	300 x 290 mm	A	3



Skoskrapa Grov Svart/Röd

Galvaniserad stålställning. Borst av propenplast. 4 st borstar med styv borst. Lämplig för oömma skor med grov smuts. Borsthöjd: 57/80 mm.

Artnr	Utförande	Grp	Box
1122229	300 x 290 mm	C	3



Trappkvast Trä Piasava

Trärygg. Borst av piasava. Styv borst lämplig för sopning av medelgrov smuts på släta, grova och torra ytor. Borsthöjd: 110 mm. Levereras monterad med träskaft, längd: 550 mm.

Artnr	Utförande	Grp	Box
1118108	190 x 45 mm	A	25



Rishalmkvast

Handknuten kvast på träskaft. Borst av rishalm. Borsthöjd: 260 mm. Skaftlängd: 1200 mm.

Artnr	Utförande	Grp	Box
2111191	1400 x 300 mm	A	10



Lövkvast Trä Propenplast

Trärygg. Borst av propenplast. Styv extra lång borst lämplig för sopning av t.ex. löv, halm och hö på de flesta underlag, både våta och torra ytor. Propenplast har en låg vattenupptagningsförmåga. Borsthöjd: 350/250/200 mm. Passar träskaft konat till Ø 22 mm.

Artnr	Utförande	Grp	Box
1118028	300 x 65 mm	A	8



Stålkvast

Trärygg. Borst av ståltråd Ø 0,4 mm. 6 radig. Borsthöjd: 70 mm. Passar träskaft konat till Ø 22 mm.

Artnr	Utförande	Grp	Box
5100030	300 x 70 mm	A	6/24



Kombiborste Stål

Trärygg. Borst av ståltråd Ø 0,4 mm. 6 radig. Stålhandtag. Borsthöjd: 45 mm. Passar träskaft konat till Ø 22 mm.

Artnr	Utförande	Grp	Box
5100025	220 x 70 mm	A	8

STÅL- & MÄSSINGSBORSTAR



Stålbörste med skrapa

Trähandtag. Borst av ståltråd Ø 0,30 mm. Borsthöjd: 29 mm. Bredd stålskrapa: 54 mm.

Artnr	Utförande	Grp	Box
5100416	6 radig, 260 x 40 mm	A	10/140



Stålbörste

Trähandtag. Borst av ståltråd Ø 0,30 - 0,35 mm. Borsthöjd: 24 mm.

Artnr	Utförande	Grp	Box
5100441	1 radig, 280 x 18 mm	A	10/220
5100442	2 radig, 280 x 22 mm	A	10/220
5100443	3 radig, 280 x 30 mm	A	10/160
5100444	4 radig, 280 x 34 mm	A	10/160
5100445	5 radig, 280 x 34 mm	A	10/160



Stålbörste Softgrip

Softgriphandtag. Borst av ståltråd Ø 0,30 - 0,35 mm. Borsthöjd: 24 mm.

Artnr	Utförande	Grp	Box
5120443	3 radig, 280 x 30 mm	A	8/80
5120444	4 radig, 280 x 35 mm	A	8/80



Mässingsborste

Trähandtag. Borst av mässing Ø 0,25 - 0,30 mm. Borsthöjd: 24 mm.

Artnr	Utförande	Grp	Box
5100422	2 radig, 280 x 22 mm	A	10/220
5100423	3 radig, 280 x 30 mm	A	10/160



Mark- & Kantborste

Trärygg. Konat borst av mässingstråd. Spetsig skrapkant. Levereras monterad med träskaft. Borsthöjd: 35 mm. Borsthuvud: 100 x 35 mm.

Artnr	Utförande	Grp	Box
665063	1450 mm	A	3



STÅLBORST

Stålbörst lämpar sig för grovrengöring på hårda och tåliga ytor.



MÄSSINGSBORST

Mässingsborst lämpar sig för lättare rengöring på ömtåliga ytor.

SOPSET



Sopset ROBUST

Sopborste med plastrygg och borst av PET-plast. Borsthöjd: 60 mm. Skaft av aluminium med upphängningskrok och hål för handledsstöd. Metallskyffel med gummiläpp och skaft av aluminium med upphängningskrok. Skyffelbredd: 250 mm.

Artnr	Utförande	Grp	Box
1002548	800 mm	A	10



Sopborste ROBUST

Sopborste med plastrygg och borst av PET-plast. Borsthöjd: 60 mm. Skaft av aluminium med upphängningskrok och hål för handledsstöd.

Artnr	Utförande	Grp	Box
1002516	800 mm	A	10



Sopskyffel ROBUST

Metallskyffel med gummiläpp och skaft av aluminium med upphängningskrok. Skyffelbredd: 250 mm.

Artnr	Utförande	Grp	Box
1002536	800 mm	A	10



Handsopskyffel Basic

Handsopskyffel av lackad metall. Kort skaft.

Artnr	Utförande	Grp	Box
2006440	Bredd: 250 mm	A	10



Skurborste Trä Vit Fiber

Trärygg. Borst av vit fiber. Mjuk borst lämplig för skurning av fin smuts på släta ytor. Tål att utsättas för hög värme och kemikalier. Borsthöjd: 28 mm.

Artnr	Utförande	Grp	Box
1130304	215 x 60 mm	A	10



Skurborste Trä Unionblandning

Trärygg. Borst av unionblandning. Styv borst lämplig för skurning av medelgrov och grov smuts på grova, tåliga och våta ytor. Borsthöjd: 28 mm.

Artnr	Utförande	Grp	Box
1130307	215 x 60 mm	A	10

SKURBORSTAR & LEVANGER



Skurborste Trä Propenplast

Trärygg. Borst av propenplast. Styv borst lämplig för skurning av medelgrov och grov smuts på de flesta underlag, både våta och torra ytor. Propenplast har en låg vattenupptagningsförmåga. Borsthöjd: 28 mm.

Artnr	Utförande	Grp	Box
1130311	215 x 60 mm	A	10



Skurborste Plast Vit Fiber

Plastrygg. Borst av vit fiber. Mjuk borst lämplig för skurning av fin smuts på släta ytor. Borsthöjd: 30 mm.

Artnr	Utförande	Grp	Box
1031040	215 x 60 mm	A	10



Skurborste Plast Unionblandning

Plastrygg. Borst av unionblandning. Styv borst lämplig för skurning av medelgrov och grov smuts på grova, tåliga och våta ytor. Borsthöjd: 30 mm.

Artnr	Utförande	Grp	Box
1031041	215 x 60 mm	A	10



Skurlevang Trä Vit Fiber

Trärygg. Borst av vit fiber. Mjuk borst lämplig för skurning av fin smuts på släta ytor. Tål att utsättas för hög värme och kemikalier. Borsthöjd: 28 mm. Passar träskaft konat till Ø 22 mm.

Artnr	Utförande	Grp	Box
1133224	220 x 55 mm	A	10
1133304	300 x 45 mm	A	10



Skurlevang Trä Unionblandning

Trärygg. Borst av unionblandning. Styv borst lämplig för skurning av medelgrov och grov smuts på grova, tåliga och våta ytor. Borsthöjd: 28 mm. Passar träskaft konat till Ø 22 mm.

Artnr	Utförande	Grp	Box
1133227	220 x 55 mm	A	10
1133307	300 x 45 mm	A	10



Skurlevang Trä Propenplast

Trärygg. Borst av propenplast. Styv borst lämplig för skurning av medelgrov och grov smuts på de flesta underlag, både våta och torra ytor. Propenplast har en låg vattenupptagningsförmåga. Borsthöjd: 28 mm. Passar träskaft konat till Ø 22 mm.

Artnr	Utförande	Grp	Box
1132211	220 x 55 mm	A	10
1133011	300 x 45 mm	A	10



Skurlevang Plast Vit Fiber

Plastrygg. Borst av vit fiber. Mjuk borst lämplig för skurning av fin smuts på släta ytor. Borsthöjd: 30 mm. Passar skaft med borstgänga.

Artnr	Utförande	Grp	Box
1031050	220 x 60 mm	A	10



Skurlevang Plast Unionblandning

Plastrygg. Borst av unionblandning. Styv borst lämplig för skurning av medelgrov och grov smuts på grova, tåliga och våta ytor. Borsthöjd: 30 mm. Passar skaft med borstgänga.

Artnr	Utförande	Grp	Box
1031051	220 x 60 mm	A	10
1031061	300 x 45 mm	A	10



Skurlevang Plast Propenplast

Plastrygg. Borst av propenplast. Styv borst lämplig för skurning av medelgrov och grov smuts på de flesta underlag, både våta och torra ytor. Propenplast har en låg vattenupptagningsförmåga. Passar skaft med borstgänga.

Artnr	Utförande	Grp	Box
1031062	300 x 45 mm	A	10

BORSTGUIDE



RENT TAGEL

Extra mjuk borst av rent tagel. För fin smuts på släta och torra ytor, t.ex. trägolv, bänkskiva och plastmatta.

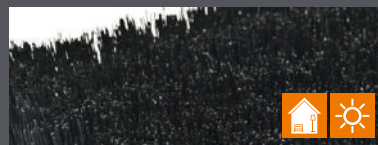

TAGELBLANDNING

Mjuk borst av rent tagel och PP plast. För fin smuts på släta och torra ytor, t.ex. trägolv, bänkskiva och plastmatta.



BORSTBLANDNING

Mjuk borst av PP- och PET-plast. För fin smuts på släta och torra/våta ytor, t.ex. trägolv, plastmatta, altan och marksten.



COCOSBLANDNING

Medelstyv borst av cocos, PP- och PET-plast. För grov/fin smuts på släta/grova och torra ytor, t.ex. altan, marksten, lagergolv och industrigolv.



UNIONBLANDNING

Slitstark styv borst av PP-plast och bassine. För medelgrov/grov smuts på grova, oömma och våta ytor, t.ex. betong, marksten och altan.



PROPENPLAST

Styv borst av PP-plast. För medelgrov/grov smuts och snö på de flesta underlag, både våta/torra ytor, t.ex. asfalt, betong, marksten och altan.



PIASAVABLANDNING

Styv borst av piasava. För medelgrov smuts på släta/grova och torra ytor, t.ex. asfalt, betong, marksten och altan.



VIT FIBER

Slitstark mjuk borst av vit fiber. För fin smuts på släta och våta ytor, t.ex. golv, altan, utemöbler och båtar.



Inomhus



Utomhus



Torra underlag



Våta underlag



Handdammborste Trä Rent Tagel

Trärygg. Borst av rent tagel. Extra mjuk borst lämplig för sopning av fin smuts på släta och torra ytor. Borsthöjd: 60 mm.

Artnr	Utförande	Grp	Box
1120821	350 x 42 mm	A	10



Handdammborste Trä Borstblandning

Trärygg. Borst av borstblandning. Mjuk borst lämplig för sopning av fin smuts på släta, torra och våta ytor. Borsthöjd: 65 mm.

Artnr	Utförande	Grp	Box
1120822	350 x 42 mm	A	10

HANDDAMM- BORSTAR



Handdammborste Trä Cocosblandning

Trärygg. Borst av cocos och PP plast. Medelstyv borst lämplig för sopning av medelgrov smuts på släta, grova och torra ytor. Borsthöjd: 60 mm.

Artnr	Utförande	Grp	Box
1120823	350 x 42 mm	A	10



Handdammborste Trä Unionblandning

Trärygg. Borst av unionblandning. Styv borst lämplig för sopning av medelgrov och grov smuts på grova, tåliga och våta ytor. Borsthöjd: 65 mm.

Artnr	Utförande	Grp	Box
1120827	350 x 42 mm	A	10



Handdammborste/Tegelborste Trä Propenplast

Trärygg. Borst av propenplast. Styv borst lämplig för borstning av tegelfogar och grov smuts på de flesta underlag, både våta och torra ytor. Propenplast har en låg vattenupptagningsförmåga. Borsthöjd: 65 mm.

Artnr	Utförande	Grp	Box
1120829	350 x 42 mm	A	10





Handdammborste Plast Borstblandning

Plastrygg. Borst av borstblandning. Mjuk borst lämplig för sopning av fin smuts på släta, torra och våta ytor. Borsthöjd: 65 mm.

Artnr	Utförande	Grp	Box
1031083	350 x 42 mm	A	10



Handdammborste Plast Cocosblandning

Plastrygg. Borst av cocos och PP plast. Medelstyv borst lämplig för sopning av medelgrov smuts på släta, grova och torra ytor. Borsthöjd: 65 mm.

Artnr	Utförande	Grp	Box
1031082	350 x 42 mm	A	10



Handdammborste Plast Propenplast

Plastrygg. Borst av propenplast. Styv borst lämplig för sopning av medelgrov och grov smuts på de flesta underlag, både våta och torra ytor. Propenplast har en låg vattenupptagningsförmåga. Borsthöjd: 65 mm.

Artnr	Utförande	Grp	Box
1031089	350 x 42 mm	A	10



Bänkborste Trä Ljus Tagelblandning

Trårygg. Borst av tagelblandning. Mjuk borst lämplig för sopning av fin smuts på släta, torra och våta ytor. Borsthöjd: 55 mm.

Artnr	Utförande	Grp	Box
1121751	295 x 30 mm	A	10



Bänkborste Trä Mörk Tagelblandning

Trårygg. Borst av tagelblandning. Mjuk borst lämplig för sopning av fin smuts på släta, torra och våta ytor. Borsthöjd: 55 mm.

Artnr	Utförande	Grp	Box
1121752	295 x 30 mm	A	10



Damm-/Möbelborste Plast Tagelblandning

Plastrygg. Borst av tagelblandning och propenplast. Mjuk lång borst lämplig för sopning av fin smuts på släta, torra och våta ytor. Styv kort borst lämplig för sopning av släta, torra och våta ytor. Borsthöjd: 55/30 mm.

Artnr	Utförande	Grp	Box
1031750	310 x 30 mm	A	10



Träskaft

Träskaft svarvat ur ett stycke. Konat till Ø 22 mm.

Artnr	Utförande	Grp	Box
2121113A	1350 mm, Ø 24 mm	A	25
2121115A	1500 mm, Ø 24 mm	A	25
2121118A	1800 mm, Ø 24 mm	A	25
2121215A	1500 mm, Ø 28 mm	A	20
2121218A	1800 mm, Ø 28 mm	A	20



Träskaft Lackerat

Lackerat träskaft svarvat ur ett stycke. Konat till Ø 22 mm.

Artnr	Utförande	Grp	Box
2121415	1500 mm, Ø 24 mm	A	25

SKAFT & TILLBEHÖR



Förstärkningsstag träskaft

Förstärkningsstag av stål som stabiliserar skaflet på breda golvborstar. Passar till golvborste med bredd 1000 mm (artikel 1111006.) Passar träskaft med Ø 24 mm. Levereras inklusive skruv.

Artnr	Utförande	Grp	Box
1111020	525 x 230 mm	A	1/100



Skafstklo

Skafstklo av stål. Passar träskaft Ø 22-28 mm. Levereras inklusive skruv. Tillbehör för att stabilisera skaflet. Monteras på borstar/kvistar med slät trärögg.

Artnr	Utförande	Grp	Box
2121504	65 x 50 mm	A	10/100



Borstskaft EASY

Borstskaft av metall med plastöverdrag. Fast gänga för borstar. Passar även minisvabb med gänga. Vikt: 0,3 kg.

Artnr	Utförande	Grp	Box
8231402	1500 mm	A	10



Borstskaft Glasfiber

Lätt och slitstarkt borstskaft av glasfiber. Extra tjockt skaft för ökad ergonomi. Skaftdiameter: 32 mm. Passar t.ex. golvborstar och levanger med plaströgg. Vikt: 0,45 kg.

Artnr	Utförande	Grp	Box
8231440	1500 mm	A	12



Minisvabbskaft Standard

Svabbskaft av plastöverdragen aluminium. Fast gänga för minisvabb. Vikt: 0,2 kg.

Artnr	Utförande	Grp	Box
4129605	1400 mm	A	12

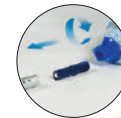

Adapter Minisvabb

Adapter av plast med gänga för minisvabb. Passar till redskapsskaft med snabbfäste.

Artnr	Utförande	Grp	Box
7771003	80 mm	A	10/250

GOLVRAKOR



Golvraka Standard

Golvraka av galvaniserat stål med dubbelvikt svart blad av Dura-Flex gummi. Skaftfäste som går att spänna åt. Passar skaft med Ø 24 mm eller mindre. Används i offentliga miljöer som t.ex. skolor och butiker.

Artnr	Utförande	Grp	Box
8545145	450 mm	A	10
8545160	550 mm	A	10



Dura-Flex är ett slitstarkt och elastiskt gummi speciellt framtaget för städbranschen.

Det är mjukt och följsamt, utan att lämna märken efter sig. Dess speciella struktur gör att det håller sig mjukt även vid lägre temperaturer. Dura-Flex absorberar inte vatten vilket förhindrar att föroreningar uppstår inuti gummit.



Golvraka Hygien

Golvraka av galvaniserat stål med dubbelvikt vitt blad av Dura-Flex gummi. Skaftfäste som går att spänna åt. Passar skaft med Ø 24 mm eller mindre. Lämplig i miljöer med höga krav på hygien. Den vita färgen gör att användaren ser när rakan behöver bytas ut. Används vid rengöring i t.ex. simhallar och sanitetsutrymmen.

Artnr	Utförande	Grp	Box
8545535	350 mm	A	10
8545545	450 mm	A	10
8545560	550 mm	A	10



Golvraka Hygien Skvättkant

Golvraka av galvaniserat stål med skvättkant och dubbelvikt vitt blad av Dura-Flex gummi. Skaftfäste som går att spänna åt. Passar skaft med Ø 24 mm eller mindre. Lämplig i miljöer med höga krav på hygien. Den vita färgen gör att användaren ser när rakan behöver bytas ut. Används vid rengöring i t.ex. simhallar och sanitetsutrymmen.

Artnr	Utförande	Grp	Box
8546545	450 mm	A	10
8546560	550 mm	A	10



Golvraka Industri

Extra kraftig, pulverlackerad golvraka av rostfritt stål, 50 mm högt, enkelt blad av 6 mm kompakt gummi. Skaftfäste som går att spänna åt. Passar skaft med Ø 24 mm. Lämplig för att raka bort större volymer av t.ex. vatten, lera, slask och snö, på släta ytor som betonggolv och asfalt. Används i miljöer som fabriker, byggarbetsplatser och inom jordbruk.

Artnr	Utförande	Grp	Box
8546960	610 mm	A	10

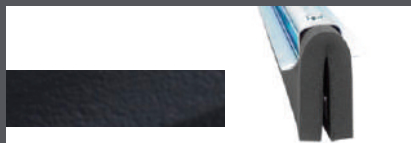

SVART GUMMI

Ett bra gummi med många användningsområden. Bra allround-lösning för hem, skolor och offentlig miljö.

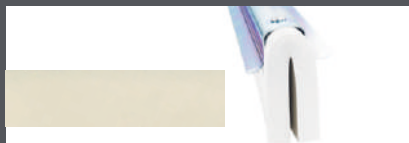

VITT GUMMI

Ett bra val när särskilda krav ställs på hygien som t.ex. simhallar. Den vita färgen gör att användaren ser när rakan behöver bytas ut. Vitt gummi lämnar inga märken på ljusa underlag.



RÖTT GUMMI

Oljeresistent gummi behandlat med neopren. Lämpligt vid rengöring av fabriker och verkstäder där olja, syror, fetter och lösningsmedel kan förekomma.

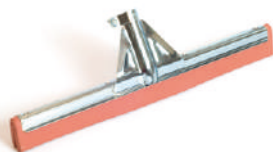

Golvraka Oljebeständig

Golvraka av galvaniserat stål med skvättkant. Oljebeständigt, dubbelvikt, blad av Dura-Flex gummi med neoprene. Extra förstärkt skaftfäste som går att spärra åt. Passar skaft med Ø 24 mm eller mindre. Resistent mot olja, syror, fetter och lösningsmedel. Används vid rengöring i t.ex. fabriker och bilverkstäder.

Artnr	Utförande	Grp	Box
8548055	550 mm	A	10
8548075	750 mm	A	10



Golvraka Bygg

Kraftig golvraka av aluminium. Skrapblad av oljebeständigt nitrilgummi. Levereras monterad på lackat skaft i ask med T-handtag. Totallängd: 1600 mm. Används istället för golvborste vid bygg-/ rivningsarbete för att raka ihop grovt byggavfall och minimera att hälsovådligt damm virvlar upp.

Artnr	Utförande	Grp	Box
665600	600 mm	A	12/36



Fönsterraka EASY

Plasthandtag med aluminiumskena och gummiblåd. Passar till redskapsskaft med kona.

Artnr	Utförande	Grp	Box
8501035	350 mm	A	10



FÖRBRUKNING



Sopsäck Industri

Tillverkad av blå/svart flerskikt LDPE-plast. De separata skikten gör säcken extra stark. Tjocklek: 55 My. Mått: 750 x 1150 mm. 25 st säckar per rulle.

Artnr	Utförande	Grp	Box
960040	125 liter	A	6/288



Sopsäck Transparent

Tillverkad av transparent extra grov LDPE-plast. Mycket resistent mot stick- och rivskador som kan uppstå vid hantering av byggavfall. Godkänd för de återvinningsstationer som kräver transparenta säckar. Tjocklek: 120 My. Mått: 750 x 1150 mm. 10 st säckar per rulle.

Artnr	Utförande	Grp	Box
869643	125 liter	C	6/240



KRAV PÅ TRANSPARENTA SOPSÄCKAR

För att minska risken för felsortering ställer allt fler återvinningsstationer krav på transparenta sopsäckar.



Sopsäck Transparent Expo

Tillverkad av transparent extra grov LDPE-plast. Mycket resistent mot stick- och rivskador som kan uppstå vid hantering av byggavfall. Godkänd för de återvinningsstationer som kräver transparenta säckar. Tjocklek: 120 My. Mått: 750 x 1150 mm. 10 st säckar per rulle. 100 st rullar per expokartong.

Artnr	Utförande	Grp	Box
869644	125 liter	D	1/3



Sopsäck Jättegrov

Tillverkad av blå extra grov LDPE-plast. Mycket resistent mot stick- och rivskador som kan uppstå vid hantering av byggavfall. Tjocklek: 125 My. Mått: 750 x 1150 mm. 10 st säckar per rulle.

Artnr	Utförande	Grp	Box
869640	125 liter	C	6/288



Sopsäck Jättegrov Expo

Tillverkad av blå extra grov LDPE-plast. Mycket resistent mot stick- och rivskador som kan uppstå vid hantering av byggavfall. Tjocklek: 125 My. Mått: 750 x 1150 mm. 10 st säckar per rulle. 100 st rullar per expokartong.

Artnr	Utförande	Grp	Box
869641	125 liter	D	1/3



VÄLJ RÄTT SÄCK!

Olika jobb ställer olika krav på valet av sopsäck och dess egenskaper som t.ex. tjocklek, punkteringsstyrka och ytskikt.



INDUSTRI

Tjocklek: 55 My
Stark och smidig flerskiktssäck med sträv utsida som ger hög friktion och blank insida som gör att avfallet enkelt glider ner.

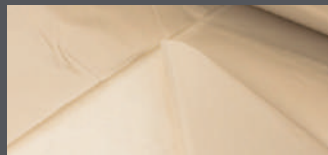

TRANSPARENT

Tjocklek: 120 My
Grov säck med hög punkteringsstyrka som gör den väldigt slitstark och godkänd för de återvinningsstationer som kräver transparenta säckar.



JÄTTEGROV

Tjocklek: 125 My
Extra grov säck med hög punkteringsstyrka som gör den väldigt slitstark.



Maskeringstejp

Papperstejp för maskering inomhus. Ger ingen färguppsyggnad i kanten. Bör tas bort snarast efter användandet. Maximal användningstemperatur: 60° C.

Artnr	Utförande	Grp	Box
8510925	25 mm x 50 m	A	36
8510938	38 mm x 50 m	A	24
8510950	50 mm x 50 m	A	24



Maskeringstejp Fönster

Papperstejp för maskering utomhus med bra vidhäftning. Ger skarpa och fina färgkanter. Kan sitta i direkt solljus upp till 14 dagar.

Artnr	Utförande	Grp	Box
8510820	24 mm x 50 m	A	36



Byggtejp

Rivbar tejp av mjuk PVC. God vidhäftningsförmåga även på rena ytor. Kan användas för korttidsmaskering på betong, gips, trä och metall. Behåller även sina egenskaper vid låga temperaturer.

Artnr	Utförande	Grp	Box
8517426	50 mm x 33 m	A	36



Formbordstejp

Kraftig tejp för fixering och skarvning i dammiga miljöer. Utmärkt vid golvuppmärkning på t.ex. obehandlad betong.

Artnr	Utförande	Grp	Box
8517423	50 mm x 33 m	A	36



Skyddstejp

Lätthäftande och rivbar skyddstejp av PVC. Lämnar inga häftämnesrester upp till 90 dagar. För maskering av de flesta ytor vid renovering inom och utomhusbruk.

Artnr	Utförande	Grp	Box
8510633	50 mm x 33 m	A	36



Vävtejp

Rivbar vävtejp med god häftförmåga på de flesta material. Kraftig och tät väv som ger en hög draghållfasthet.

Artnr	Utförande	Grp	Box
8519720	50 mm x 50 m	A	18



STOKVIS TAPES

Stokvis Tapes återfinns över hela världen och är en ledande, oberoende, tejpsspecialist. De ligger långt fram avseende både utveckling och innovativa lösningar inom tejpindustrin.

Med över 60 års erfarenhet i branschen har Stokvis Tapes skaffat sig ett anseende att kunna lösa de mest krävande applikationerna inom sammanfogning, isolering, maskering, skydd, skärmning, tätning, emballering och paketering.



Dubbelhäftande tejp

Dubbelhäftande vävtejp för tuffa ytor. Fäster även i dammiga och smutsiga miljöer.

Artnr	Utförande	Grp	Box
8519721	50 mm x 25 m	A	36



Varningstejp

Slitstark gul/svart varningstejp. Lämplig för uppmärkning av kanter, utsprång, dekor och nivåskillnader.

Artnr	Utförande	Grp	Box
8518015	50 mm x 25 m	A	24



Varningstejp "Plattsättning pågår"

Slitstark gul/svart varningstejp med varningstext: STOPP! Plattsättning pågår.

Artnr	Utförande	Grp	Box
8518013	50 mm x 66 m	A	36



Emballagetejp

Transparent emballagetejp av polypropylen. En standardtejp som passar i de flesta sammanhang.

Artnr	Utförande	Grp	Box
8511150	50 mm x 66 m	A	36



Glasfiberremsa

Lättarbetad och självhäftande glasfiberremsa för användning vid armering och spackling av främst gipsskarvar

Artnr	Utförande	Grp	Box
8513020	50 mm x 20 m	A	6



Topparkfilm

Toppark tillverkad av LDPE-plast. 150 st ark per rulle.

Artnr	Utförande	Grp	Box
371524	1300 x 1700 mm	A	1



Handsträckfilm

För inplastning och packning. Tjocklek: 20 my.

Artnr	Utförande	Grp	Box
300101	100 mm x 150 m	A	40
300100	450 mm x 300 m	A	6



Buntband

Följsamt buntband av nylon. UV-beständigt. Klarar långvarigt utomhusbruk. 100 st/frp.

Artnr	Utförande	Grp	Box
141323	98 mm x 2,5 mm	C	5



Smältlim

Universallim som mjuknar vid 85° C. Längd: 200 mm. Diameter: 12 mm.

Artnr	Utförande	Grp	Box
400260	10 st	C	1



- ANTIBAKTERIELLA
- DERMATOLOGISKT TESTADE
- ALOE VERA & VITAMIN E



Rengöringsdukar Work Wipes

Rengöringsdukar för att smidigt kunna ta bort fläckar av t.ex. färg, olja, fett, lim, silikon och kitt från händer, verktyg och andra hårda ytor. Rengöringsmedlet är skonsamt mot huden. 100 st dukar/förpackning. Levereras i expokartong vid köp av 30 st.

Artnr	Utförande	Grp	Box
210900	100 st/frp	A	30



Svampduk

Svampduk av bomull och viskos. Hög uppsugningsförmåga. Komposterbar. För allmän rengöring. Mått: 200 x 180 mm.

Artnr	Utförande	Grp	Box
3186820	10 st/frp	A	20

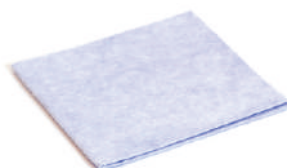

Alltorkduk

Nonwoven-duk. Hög uppsugningsförmåga. För allmän torkning och rengöring. Mått: 400 x 380 mm.

Artnr	Utförande	Grp	Box
3126720	10 st/frp	A	30



Skurduk Våffel

Våffelvävd bomullsduk. För golvstädning. God uppsugningsförmåga.

Artnr	Utförande	Grp	Box
3139653	500 x 600 mm	A	30



Microfiberduk Kakel & Glas

Fin microfiberduk. Används torr eller fuktig, med eller utan kemikalier. Lämplig för rengöring av släta ytor som t.ex. kakel, glas och badrumsportslin. Vikt: 46 g.

Artnr	Utförande	Grp	Box
211002	400 x 400 mm	A	10/100



Microfiberduk Classic

Tjockare microfiberduk. Används torr eller fuktig, med eller utan kemikalier. Hög smutsupptagningsförmåga. Vikt: 32 g.

Artnr	Utförande	Grp	Box
5172804	320 x 320 mm	A	10/200



Fläcksuddare Soft

Tillverkad av melaminskum. Används lätt fuktad på ingrodd smuts på hårda ytor som t.ex. kakel och vitvaror. Används varsamt på ömtåliga ytor. Mått: 94 x 55 x 30 mm.

Artnr	Utförande	Grp	Box
5183005	3 st/frp	A	80
5183006	10 st/frp	A	28



Fläcksuddare Grov

Avlägsnar fläckar, metallskavningar, rost, färgmärken, limrester och kalkrester. Kan användas torr eller med vatten. Lämplig för emalj ytor såsom badkar, duschar, bassänger samt keramikplattor. Skrapar inte ytan. Inga kemikalier behövs. Upp till 10 års hållbarhet vid förvaring mellan +5 till +30° C.

Artnr	Utförande	Grp	Box
334570	81 x 24 x 20 mm	A	36



Kökssvamp Grön

Rengöringssvamp med grön flies. Innehåller slipmedel och kan därför repa ömtåliga ytor. Mått: 90 x 60 x 30 mm.

Artnr	Utförande	Grp	Box
3186902	10 st/frp	A	24



Kökssvamp Vit

Rengöringssvamp med vit flies. Innehåller ej slipmedel. Mått: 90 x 60 x 30 mm.

Artnr	Utförande	Grp	Box
3186903	10 st/frp	A	24



Skrubbsvamp Grön

Rengöringssvamp med grön flies. Innehåller slipmedel och kan därför repa ömtåliga ytor. Mått: 120 x 70 x 45 mm.

Artnr	Utförande	Grp	Box
3186911	2 st/frp	A	40
3186916	10 st/frp	A	10



Skrubbsvamp Vit

Rengöringssvamp med vit flies. Innehåller ej slipmedel. Mått: 120 x 70 x 45 mm.

Artnr	Utförande	Grp	Box
3186912	2 st/frp	A	40





Minisvabbgarn Bomull

Minisvabb av 85% oblekt bomull och 15% viskos. Gångat plasthuvud för minisvabbskaft eller redskapsskaft med adapter för minisvabb. Längd: 250 mm. Ej lämplig för maskintvätt.

Artnr	Utförande	Grp	Box
4129602	175 g	A	24
4129603	220 g	A	24
4129608	250 g	A	24



Minisvabbhink

Minisvabbhink av polyeten med handtag, press och hållare för skaft. Mått: 305 x 285 x 410 mm.

Artnr	Utförande	Grp	Box
4129607	15 liter	A	12



Hink 10 L

Rund hink av polypropen med plasthandtag och litergradering. Klarar maskindisk och temperaturer från -40 till +120 °C. Diameter: 280 mm. Höjd: 260 mm.

Artnr	Utförande	Grp	Box
4129920	Blå	A	10



Sprayflaska

Sprayflaska av HDPE-plast med gradering (ml) och utspädningstabell (%) för rengöringsmedel. Munstycke av polypropen.

Artnr	Utförande	Grp	Box
8523001	Blå, 600 ml	A	32
8523002	Gul, 600 ml	A	32
8523003	Grön, 600 ml	A	32
8523004	Röd, 600 ml	A	32



Sprayflaska 360°

Sprayflaska av HDPE-plast med 360° funktion. Kan användas i alla vinklar utan att tappa sprayförmåga. Graderad (ml). Munstycke av polypropen.

Artnr	Utförande	Grp	Box
211300	630 ml	A	32

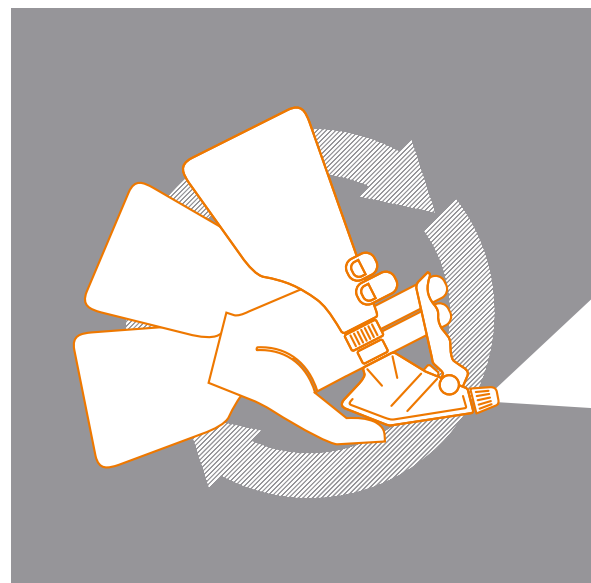



Fogborste

Softgriphandtag med styv borst av nylon. Används vid rengöring av fogar och andra svåråtkomliga ytor. Borsthöjd: 18 mm.

Artnr	Utförande	Grp	Box
211315	187 mm	A	10/100



Sanitetsborste

Plasthandtag med styv borst av nylon. Används vid rengöring av trånga utrymmen, i hörn eller på kanter. Borsthöjd: 15 mm.

Artnr	Utförande	Grp	Box
2191000	230 mm	A	10/200



Diskborste

Plastrygg med skrapkant och borst av nylon. Borsthöjd: 20 mm. Mått: 245 x 27 mm. Finns i 4 olika färger och levereras slumpvis.

Artnr	Utförande	Grp	Box
2181212	Blandade färger, 1 st/frp	A	40



Nagelborste Plast Nylonborst

Dubbelsidig nagelborste med plastrygg och borst av nylon. Borsthöjd: 12 mm. Finns i 3 olika färger och levereras slumpvis.

Artnr	Utförande	Grp	Box
2192206	85 x 37 mm	A	10/100



Nagelborste Trä Nylonborst

Dubbelsidig nagelborste med trärygg och borst av nylon. Borsthöjd: 12 mm.

Artnr	Utförande	Grp	Box
2190084	95 x 35 mm	A	10/100



Nagelborste Trä Naturborst

Dubbelsidig nagelborste med trärygg och naturborst. Borsthöjd: 12 mm.

Artnr	Utförande	Grp	Box
2190073	95 x 35 mm	A	10/100



Batteri Energizer AA

Alkaliskt AA-batteri. Spänning: 1,5V.

Artnr	Utförande	Grp	Box
141320	12 st/frp	C	6

Batteri Energizer AAA

Alkaliskt AAA-batteri. Spänning: 1,5V.

Artnr	Utförande	Grp	Box
141321	12 st/frp	C	6

Batteri Energizer 9V

Alkaliskt batteri. Spänning: 9V.

Artnr	Utförande	Grp	Box
141322	1 st/frp	C	12



Handkräm O'Keeffe's Working Hands

Handkräm för ömmande och spruckna händer. Skyddar och återfuktar huden. Hypoallergen och doftfri. Levereras i displayförpackning innehållande 6 st burkar.

Artnr	Utförande	Grp	Box
790017	96 g	D	6



Fotkräm O'Keeffe's Healthy Feet

Fotkräm för ömmande och spruckna fötter. Skyddar och återfuktar huden. Hypoallergen och doftfri. Levereras i displayförpackning innehållande 6 st burkar.

Artnr	Utförande	Grp	Box
780018	91 g	D	6



O'KEEFFE'S

Familjeägda O'Keeffe's startades för mer än 20 år sedan i Klamath Basin, en extremt torr region i USA, på gränsen mellan Kalifornien och Oregon.

Bill O'Keeffe var diabetiker och hans tuffa livsstil på familjens ranch orsakade kronisk torr hud och smärta. Under flera år testade han och dottern, som var apotekare, olika sammansättningar tills de till slut kom fram till det som i dag är O'Keeffe's välkända krämer.



Multispray WD-40

Universalspray. Tränger undan fukt och lämnar en skyddande barriär. Rengör ytan och ger en rostskyddande film.

Artnr	Utförande	Grp	Box
334380	200 ml	A	12



Emaljäck

Vit bättringslack för emaljerade ytor på kakel, spisar, tvättmaskiner, badkar m.m. Även lämplig för oglaserad kant på kakel. Lacken tål vatten och är värmebeständig upp till +120 grader. Pensel i locket.

Artnr	Utförande	Grp	Box
009216	20 ml	A	12



Handdiskmedel Yes

Diskmedel för handdisk och allmän rengöring. Levereras i displaykartong vid köp av 16 st.

Artnr	Utförande	Grp	Box
141400	500 ml	D	16



Vaskrensare

Kraftigt träskaft. Sugpropp av gummi som tål upp till 75°C. Längd: 410 mm.

Artnr	Utförande	Grp	Box
2181868	Ø 140 mm	A	12



WC-set

Toalettborste med borst av polypropen. Kopp av plast. Borsthöjd: 25 mm. Mått komplett: 110 x 370 mm.

Artnr	Utförande	Grp	Box
2190038	Vit	A	12



WC-set med rensborste

Toalettborste med rensborste. Borst av polypropen. Kopp av plast. Borsthöjd: 25 mm. Mått komplett: 105 x 390 mm.

Artnr	Utförande	Grp	Box
2190036	Vit	A	10

TEBO | Protech

SPECIALPRODUKTER MED FOKUS PÅ TREND, DESIGN OCH FUNKTION

Med fokus på trend, design och funktion marknadsför Tebo Protech specialprodukter för installation tillsammans med byggkeramik. Här hittar du som återförsäljare, arkitekt, inredare eller hantverkare rätt detaljer till byggprojektet.





Se fördjupningar, case och utökat sortiment på teboprotech.se

CASE

Specialprodukterna på Tebo Protech har använts i byggprojekt runt om i världen. Inspireras av verkligheten och se möjligheterna i våra case.

UTÖKAT SORTIMENT

Installationslösningarna, i både funktion och design, är många. Därför visar vi ett bredare utbud på teboprotech.se bl.a. ett helt nytt sortiment av taktila profiler.

FÖRDJUPNING

Djupdyk i trender eller olika lösningar på problem. På teboprotech.se finns vägledande guider och fördjupningar.

FOKUS - MARMOR

Hur marmorytan har bearbetats avgör vilken rengörings-, skydds- och underhållsbehandling som passar bäst.

FOKUS - SVART

Svarta detaljer i badrummet ger en tidlös och exklusiv känsla. En trend som verkligen håller i sig. Kolla in serien BLACK.

FOKUS - HÖRNSKYDD

Skydda utsatta hörn och höj intrycket av ett rum med en snygg detalj. Hörnskydd finns i flera trendiga finishar.



Se fördjupningar, case och utökat sortiment på teboprotech.se

PROFILER

KAKELLISTER METALL	174
KAKELLISTER PLAST	179
HÖRNSKYDD	180
NIVÅ- & ÖVERGÅNGSLISTER	181
TRAPPNOSAR	182
RÖRELSEFOGPROFILER	185

KAKELLISTER METALL



Kakellist ESA L-profil 2700 mm

Aluminium. Kan användas som hörnlist, dekorlist eller avslutningslist.
Längd: 2700 mm.

Artnr	Djup	Färg	Färgkod	Grp	Box
ESA067.81	6 mm	Matt	81	A	20
ESA067.91	6 mm	Blank	91	A	20
ESA087.81	8 mm	Matt	81	A	20
ESA087.91	8 mm	Blank	91	A	20
ESA087.94	8 mm	Borstad	94	A	20
ESA107.81	10 mm	Matt	81	A	20
ESA107.91	10 mm	Blank	91	A	20
ESA107.94	10 mm	Borstad	94	A	20
ESA127.81	12 mm	Matt	81	A	20
ESA127.91	12 mm	Blank	91	A	20
ESA127.94	12 mm	Borstad	94	A	20



Kakellist ESA L-profil 2500 mm

Aluminium. Kan användas som hörnlist, dekorlist eller avslutningslist.
Längd: 2500 mm.

Artnr	Djup	Färg	Färgkod	Grp	Box
ESA040.80	3,25 mm	Aluminium	80	A	20
ESA060.01	6 mm	Vit	01	A	20
ESA060.81	6 mm	Matt	81	A	20
ESA060.91	6 mm	Blank	91	A	20
ESA080.01	8 mm	Vit	01	A	20
ESA080.16	8 mm	Svart	16	A	20
ESA080.17	8 mm	Matt Svart	17	A	20
ESA080.18	8 mm	Borstad Svart	18	A	20
ESA080.81	8 mm	Matt	81	A	20
ESA080.91	8 mm	Blank	91	A	20
ESA080.94	8 mm	Borstad	94	A	20
ESA100.01	10 mm	Vit	01	A	20
ESA100.16	10 mm	Svart	16	A	20
ESA100.17	10 mm	Matt Svart	17	A	20
ESA100.18	10 mm	Borstad Svart	18	A	20
ESA100.81	10 mm	Matt	81	A	20
ESA100.86	10 mm	Mässing	86	A	20
ESA100.90	10 mm	Borstad Mässing	90	A	20
ESA100.91	10 mm	Blank	91	A	20
ESA100.94	10 mm	Borstad	94	A	20
ESA120.01	12 mm	Vit	01	A	20
ESA120.16	12 mm	Svart	16	A	20
ESA120.17	12 mm	Matt Svart	17	A	20
ESA120.18	12 mm	Borstad Svart	18	A	20
ESA120.81	12 mm	Matt	81	A	20
ESA120.86	12 mm	Mässing	86	A	20
ESA120.90	12 mm	Borstad Mässing	90	A	20
ESA120.91	12 mm	Blank	91	A	20
ESA120.94	12 mm	Borstad	94	A	20

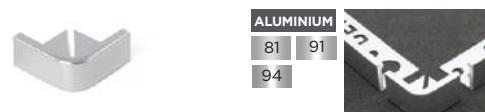

Ytterhörn ESC

Aluminium. Passar Kakellist ESA. För utvändiga hörn. 2 st/frp.

Artnr	Djup	Färg	Färgkod	Grp	Box
ESC082.81	8 mm	Matt	81	A	1
ESC082.91	8 mm	Blank	91	A	1
ESC082.94	8 mm	Borstad	94	A	1
ESC102.81	10 mm	Matt	81	A	1
ESC102.91	10 mm	Blank	91	A	1
ESC102.94	10 mm	Borstad	94	A	1
ESC122.81	12 mm	Matt	81	A	1
ESC122.91	12 mm	Blank	91	A	1
ESC122.94	12 mm	Borstad	94	A	1



Kakellist ESS L-profil Syrafast

Rostfritt stål typ AISI 316. Kan användas som hörnlist, dekorlist eller avslutningslist. Syrafast. Längd: 2500 mm.

Artnr	Djup	Färg	Färgkod	Grp	Box
ESS310.84	10 mm	Blank rostfri	84	A	10
ESS312.84	12 mm	Blank rostfri	84	A	10



Kakellist ETA Rundad

Aluminium. Stängd modell. Längd: 2500 mm.

Artnr	Djup	Bredd	Färg	Färgkod	Grp	Box
ETA060.81	6 mm	8 mm	Matt	81	A	20
ETA060.91	6 mm	8 mm	Blank	91	A	20
ETA080.81	8 mm	8 mm	Matt	81	A	20
ETA080.91	8 mm	8 mm	Blank	91	A	20
ETA080.94	8 mm	8 mm	Borstad	94	A	20
ETA100.81	10 mm	10 mm	Matt	81	A	20
ETA100.91	10 mm	10 mm	Blank	91	A	20
ETA100.94	10 mm	10 mm	Borstad	94	A	20
ETA120.81	12 mm	12 mm	Matt	81	A	20
ETA120.91	12 mm	12 mm	Blank	91	A	20
ETA120.94	12 mm	12 mm	Borstad	94	A	20



Trevägshörn ETC/EAC Utvändig

Aluminium. Passar Kakellist ETA/EAQ Rundad.

För utvändiga hörn. 2 st/frp.

Artnr	Djup	Färg	Färgkod	Grp	Box
ETC062.81	6 mm	Matt	81	A	1
ETC062.91	6 mm	Blank	91	A	1
EAC082.81	8 mm	Matt	81	A	1
EAC082.91	8 mm	Blank	91	A	1
EAC082.94	8 mm	Borstad	94	A	1
EAC082.01	8 mm	Vitlackad	01	A	1
EAC102.81	10 mm	Matt	81	A	1
EAC102.91	10 mm	Blank	91	A	1
EAC102.94	10 mm	Borstad	94	A	1
EAC102.01	10 mm	Vitlackad	01	A	1
EAC122.81	12 mm	Matt	81	A	1
EAC122.91	12 mm	Blank	91	A	1
EAC122.94	12 mm	Borstad	94	A	1
EAC122.01	12 mm	Vitlackad	01	A	1



Trevägshörn EIQ Invändig

Aluminium. Passar Kakellist ETA Rundad. För invändiga hörn. 2 st/frp.

Artnr	Djup	Färg	Färgkod	Grp	Box
EIQ082.81	8 mm	Matt	81	A	1
EIQ082.91	8 mm	Blank	91	A	1
EIQ082.94	8 mm	Borstad	94	A	1
EIQ102.81	10 mm	Matt	81	A	1
EIQ102.91	10 mm	Blank	91	A	1
EIQ102.94	10 mm	Borstad	94	A	1
EIQ122.81	12 mm	Matt	81	A	1
EIQ122.91	12 mm	Blank	91	A	1
EIQ122.94	12 mm	Borstad	94	A	1

PROFIL

Kakellister monteras tillsammans med keramik och ger exponerade kanter ett perfekt avslut.

Det stora utbudet av kakellister i metall med olika form och färg möjliggör en mängd olika designlösningar.

L-PROFIL



RUNDAD



45°



FYRKANT



DEKOR



FÄRGGUIDE

Guide till färgkoderna på Genesis lister och profiler.

	01 - Vit		83 - Matt mässing
	11 - Grå		84 - Blank rostfri
	16 - Svart		86 - Mässing
	17/117 - Matt svart		90 - Borstad mässing
	18 - Borstad svart		91 - Blank
	34 - Ljusgrå		94 - Borstad
	35 - Mörkgrå		95/195 - Blank koppar
	40 - Ek		96 - Borstad koppar
	80 - Aluminium		102 - Borstad rostfri
	81 - Matt		187 - Guld

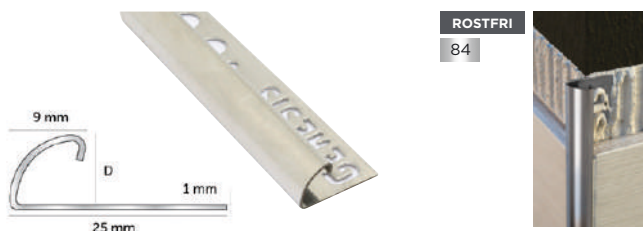

ROSTFRI
84

Kakellist ESQ Rundad Rostfri

Rostfritt stål typ AISI 304. Öppen modell. Ej syrafast. Längd: 2500 mm.

Artnr	Djup	Färg	Färgkod	Grp	Box
ESQ060.84	6 mm	Blank rostfri	84	A	10
ESQ080.84	8 mm	Blank rostfri	84	A	10
ESQ100.84	10 mm	Blank rostfri	84	A	10
ESQ120.84	12 mm	Blank rostfri	84	A	10

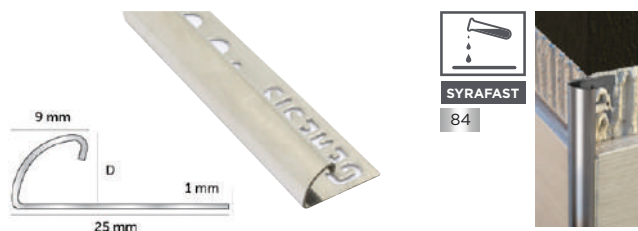

SYRAFAST
84

Kakellist ESQ Rundad Syrafast

Rostfritt stål typ AISI 316. Öppen modell. Syrafast. Längd: 2500 mm.

Artnr	Djup	Färg	Färgkod	Grp	Box
ESQ308.84	8 mm	Blank rostfri	84	A	10
ESQ310.84	10 mm	Blank rostfri	84	A	10



ROSTFRI
84

Trevägshörn ECQ Rostfri

Rostfritt stål typ AISI 304. Passar Kakellist ESQ Rostfri och Kakellist ESQ Syrafast. 2 st/frp. Ej syrafast.

Artnr	Djup	Färg	Färgkod	Grp	Box
ECQ082.84	8 mm	Blank rostfri	84	A	1
ECQ102.84	10 mm	Blank rostfri	84	A	1
ECQ122.84	12 mm	Blank rostfri	84	A	1



ALUMINIUM
01 86

Kakellist EAQ Rundad

Aluminium. Öppen modell. Längd: 2500 mm.

Artnr	Djup/Bredd	Färg	Färgkod	Grp	Box
EAQ060.01	6 mm	Vit	01	A	20
EAQ080.01	8 mm	Vit	01	A	20
EAQ100.01	10 mm	Vit	01	A	20
EAQ100.86	10 mm	Mässing	86	A	20
EAQ120.01	12 mm	Vit	01	A	20
EAQ120.86	12 mm	Mässing	86	A	20



GENESIS

Engelska Genesis är en ledande tillverkare av profiler, lister och skydd för byggkeramik och golv. Produkterna återfinns runt om i hela världen.

Med en stor produktportfölj har de allt från kakellister till specialframtagna rörelsefogprofiler för offentlig miljö. De arbetar med fallstudier, alltid i nära samarbete med kunden, för att hitta de bästa lösningarna.



Kakellist TDP Fyrkant

Aluminium. Fyrkantsprofil. Längd: 2500 mm.

Artnr	Djup	Färg	Färgkod	Grp	Box
TDP080.81	8 mm	Matt	81	A	20
TDP080.91	8 mm	Blank	91	A	20
TDP080.94	8 mm	Borstad	94	A	21
TDP100.81	10 mm	Matt	81	A	20
TDP100.90	10 mm	Borstad Mässing	90	A	20
TDP100.91	10 mm	Blank	91	A	20
TDP100.94	10 mm	Borstad	94	A	20
TDP100.95	10 mm	Blank koppar	95	A	20
TDP100.96	10 mm	Borstad koppar	96	A	20
TDP120.81	12 mm	Matt	81	A	20
TDP120.90	12 mm	Borstad Mässing	90	A	20
TDP120.91	12 mm	Blank	91	A	20
TDP120.94	12 mm	Borstad	94	A	20
TDP120.95	12 mm	Blank koppar	95	A	20
TDP120.96	12 mm	Borstad koppar	96	A	20



Trevägshörn EDP Fyrkant

Aluminium. Passar Kakellist TDP Fyrkant. 2 st/frp.

Artnr	Djup	Färg	Färgkod	Grp	Box
EDP082.81	8 mm	Matt	81	A	1
EDP082.91	8 mm	Blank	91	A	1
EDP102.81	10 mm	Matt	81	A	1
EDP102.91	10 mm	Blank	91	A	1
EDP102.94	10 mm	Borstad	94	A	1
EDP102.95	10 mm	Blank koppar	95	A	1
EDP102.96	10 mm	Borstad koppar	96	A	1
EDP122.81	12 mm	Matt	81	A	1
EDP122.91	12 mm	Blank	91	A	1
EDP122.94	12 mm	Borstad	94	A	1
EDP122.95	12 mm	Blank koppar	95	A	1
EDP122.96	12 mm	Borstad koppar	96	A	1

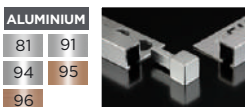

Kakellist EAT 45°-profil

Aluminium. Stängd 45°-profil. Längd: 2700 mm.

Artnr	Djup	Färg	Färgkod	Grp	Box
EAT080.81	8 mm	Matt	81	A	20
EAT080.91	8 mm	Blank	91	A	20
EAT080.94	8 mm	Borstad	94	A	20
EAT100.81	10 mm	Matt	81	A	20
EAT100.91	10 mm	Blank	91	A	20
EAT100.94	10 mm	Borstad	94	A	20
EAT120.81	12 mm	Matt	81	A	20
EAT120.91	12 mm	Blank	91	A	20
EAT120.94	12 mm	Borstad	94	A	20



Trevägshörn EET 45° Utvärdig

Aluminium. Passar Kakellist EAT 45°. För utvärdiga hörn. 2 st/frp.

Artnr	Djup	Färg	Färgkod	Grp	Box
EET082.81	8 mm	Matt	81	A	1
EET082.91	8 mm	Blank	91	A	1
EET082.94	8 mm	Borstad	94	A	1
EET102.81	10 mm	Matt	81	A	1
EET102.91	10 mm	Blank	91	A	1
EET102.94	10 mm	Borstad	94	A	1
EET122.81	12 mm	Matt	81	A	1
EET122.91	12 mm	Blank	91	A	1
EET122.94	12 mm	Borstad	94	A	1



Trevägshörn EIT Invärdig

Aluminium. Passar Kakellist EAT 45°. För invärdiga hörn. 2 st/frp.

Artnr	Djup	Färg	Färgkod	Grp	Box
EIT082.81	8 mm	Matt	81	A	1
EIT082.91	8 mm	Blank	91	A	1
EIT082.94	8 mm	Borstad	94	A	1
EIT102.81	10 mm	Matt	81	A	1
EIT102.91	10 mm	Blank	91	A	1
EIT102.94	10 mm	Borstad	94	A	1
EIT122.81	12 mm	Matt	81	A	1
EIT122.91	12 mm	Blank	91	A	1
EIT122.94	12 mm	Borstad	94	A	1

KAKELLISTER METALL



Kakellist EWA Innervinkel

Aluminium. Självhäftande. Används i innervinklar för att t.ex. dölja mjukfogar eller eventuella skärningar mot bänkskivor i kök. Längd: 2500 mm.

Artnr	Djup	Färg	Färgkod	Grp	Box
EWA150.81	15 mm	Matt	81	A	20
EWA150.91	15 mm	Blank	91	A	20



Kakellist Mosaik EAM Kvadrat

Kvadratisk list av aluminium. Utformad för hörnmontering tillsammans med mosaik. Skall listen monteras tillsammans med tjockare material eller annat material kan ena "vingen" enkelt avlägsnas. Längd: 2500 mm.

Artnr	Bredd	Djup	Färg	Färgkod	Grp	Box
EAM080.91	9 mm	8 mm	Blank	91	A	20

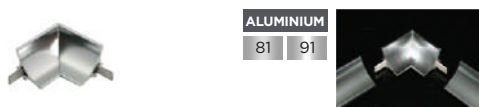

Innerhörn EWI

Aluminium. Passar Kakellist EWA. För invändiga hörn. 2 st/frp.

Artnr	Djup	Färg	Färgkod	Grp	Box
EWI150.81	15 mm	Matt	81	A	1
EWI150.91	15 mm	Blank	91	A	1



Dekorlist LPS Listello Rostfri

Stilen dekorlist av rostfritt stål. Används som dekor på t.ex. keramikklädda väggar eller golv. Längd: 2500 mm.

Artnr	Bredd	Djup	Färg	Färgkod	Grp	Box
LPS250.84	25 mm	8 mm	Blank rostfri	84	A	10
LPS250.102	25 mm	8 mm	Borstad rostfri	102	A	10

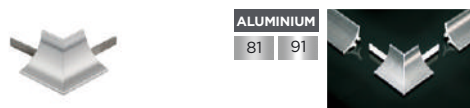

Ytterhörn EWE

Aluminium. Passar Kakellist EWA. För utvändiga hörn. 2 st/frp.

Artnr	Djup	Färg	Färgkod	Grp	Box
EWE150.81	15 mm	Matt	81	A	1
EWE150.91	15 mm	Blank	91	A	1

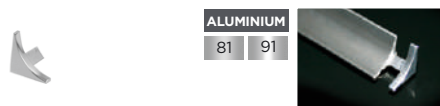

Listavslut EWC

Aluminium. Passar Kakellist EWA. För listavslut. 2 st/frp.

Artnr	Djup	Färg	Färgkod	Grp	Box
EWC150.81	15 mm	Matt	81	A	1
EWC150.91	15 mm	Blank	91	A	1



Kakellist ESP L-profil

PVC-plast. Kan användas som hörnlist, dekorlist eller avslutningslist.
Längd: 2500 mm.

Artnr	Djup	Färg	Färgkod	Grp	Box
ESP060.01	6 mm	Vit	01	A	100
ESP060.34	6 mm	Ljusgrå	34	A	100
ESP080.01	8 mm	Vit	01	A	100
ESP080.34	8 mm	Ljusgrå	34	A	100
ESP100.01	10 mm	Vit	01	A	100
ESP100.34	10 mm	Ljusgrå	34	A	100
ESP120.01	12 mm	Vit	01	A	100
ESP120.34	12 mm	Ljusgrå	34	A	100



Kakellist ETR Rundad

PVC-plast. Stängd modell. Längd: 2500 mm.

Artnr	Djup	Färg	Färgkod	Grp	Box
ETR608.01	6 mm	Vit	01	A	100
ETR608.11	6 mm	Grå	11	A	100
ETR608.16	6 mm	Svart	16	A	100
ETR608.34	6 mm	Ljusgrå	34	A	100
ETR808.01	8 mm	Vit	01	A	100
ETR808.11	8 mm	Grå	11	A	100
ETR808.16	8 mm	Svart	16	A	100
ETR808.34	8 mm	Ljusgrå	34	A	100
ETR108.01	10 mm	Vit	01	A	60
ETR108.11	10 mm	Grå	11	A	60
ETR108.16	10 mm	Svart	16	A	60
ETR108.34	10 mm	Ljusgrå	34	A	60
ETR128.01	12 mm	Vit	01	A	60
ETR128.11	12 mm	Grå	11	A	60
ETR128.16	12 mm	Svart	16	A	60
ETR128.34	12 mm	Ljusgrå	34	A	60

Trevägshörn PDP

PVC-plast. Passar Kakellist ETR Rundad. 4 st/frp.

Artnr	Djup	Färg	Färgkod	Grp	Box
PDP604.01	6 mm	Vit	01	A	1
PDP604.34	6 mm	Ljusgrå	34	A	1
PDP804.01	8 mm	Vit	01	A	1
PDP804.34	8 mm	Ljusgrå	34	A	1
PDP104.01	10 mm	Vit	01	A	1
PDP104.34	10 mm	Ljusgrå	34	A	1
PDP124.01	12 mm	Vit	01	A	1
PDP124.34	12 mm	Ljusgrå	34	A	1



LISTTILLBEHÖR
s. 55

HÖRNSKYDD

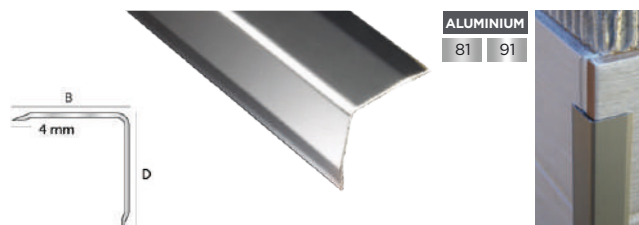

Hörskydd EAA

Självhäftande hörskydd av aluminium. Skyddar ytterhörn mot slag och stötar. Är lämplig i offentliga miljöer med hög belastning som t.ex. i storkök och på sjukhus. Längd: 2500 mm.

Artnr	Bredd	Djup	Färg	Färgkod	Grp	Box
EAA100.81	10 mm	10 mm	Matt	81	A	20
EAA100.91	10 mm	10 mm	Blank	91	A	20



NYHET
NU I FLER
UTFÖRANDE



Hörskydd EAS

Självhäftande hörskydd av rostfritt stål. Skyddar ytterhörn mot slag och stötar. Är lämplig i offentliga miljöer med hög belastning som t.ex. i storkök och på sjukhus. Längd: 2500 mm. (EAS515.84 Längd: 1500 mm).

Artnr	Bredd	Djup	Färg	Färgkod	Grp	Box
EAS304.117	30 mm	30 mm	Matt svart	117	A	10
EAS154.84	15 mm	15 mm	Blank rostfri	84	A	10
EAS304.84	30 mm	30 mm	Blank rostfri	84	A	10
EAS304.102	30 mm	30 mm	Borstad rostfri	102	A	10
EAS304.187	30 mm	30 mm	Guld	187	A	10
EAS304.195	30 mm	30 mm	Blank koppar	195	A	10
EAS504.117	50 mm	50 mm	Matt svart	117	A	10
EAS504.84	50 mm	50 mm	Blank rostfri	84	A	10
EAS515.84	50 mm	50 mm	Blank rostfri	84	A	10
EAS504.102	50 mm	50 mm	Borstad rostfri	102	A	10
EAS504.187	50 mm	50 mm	Guld	187	A	10
EAS504.195	50 mm	50 mm	Blank koppar	195	A	10

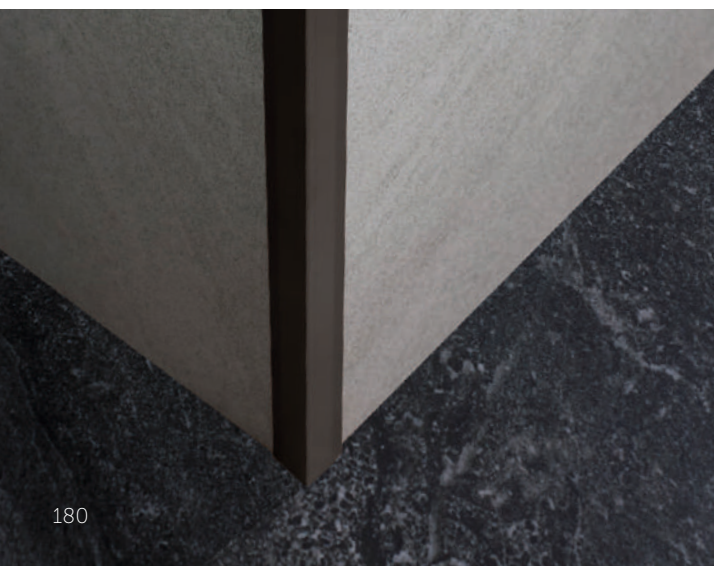

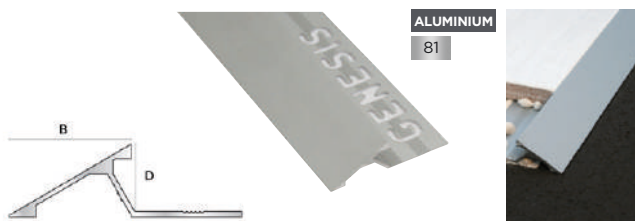

Avslutningslist RSA Tile-In Ramp

Avslutningslist av aluminium. Lämplig som avslut på golv vid nivåskillnader, eller där ett mjukare avslut behövs. Längd: 2500 mm.

Artnr	Bredd	Djup	Färg	Färgkod	Grp	Box
RSA104.81	20 mm	10 mm	Matt	81	A	20
RSA124.81	23 mm	12 mm	Matt	81	A	20



Övergångslist TAS 2700 mm

Självhäftande övergångslist av aluminium. Räfflad ovsida. Lämplig för användning tillsammans med hårda och släta golvbeläggningar. Används som övergång mellan olika golv vid nivåskillnad. Längd: 2700 mm.

Artnr	Bredd	Djup	Färg	Färgkod	Grp	Box
TAS107.40	43 mm	10 mm	Ek	40	A	10
TAS107.81	43 mm	10 mm	Matt	81	A	10

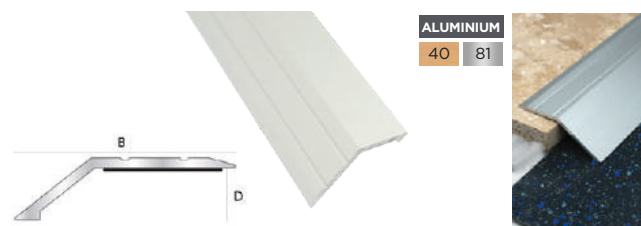

Övergångslist TAS 900 mm

Självhäftande övergångslist av aluminium. Räfflad ovsida. Lämplig för användning tillsammans med hårda och släta golvbeläggningar. Används som övergång mellan olika golv vid nivåskillnad. Längd: 900 mm.

Artnr	Bredd	Djup	Färg	Färgkod	Grp	Box
TAS109.40	43 mm	10 mm	Ek	40	A	10
TAS109.81	43 mm	10 mm	Matt	81	A	10



Övergångslist CAS

Självhäftande övergångslist av aluminium. Räfflad ovsida. Lämplig för användning tillsammans med hårda och släta golvbeläggningar. Används som övergång mellan olika golv där båda sidor är i samma höjd. Längd: 2700 mm.

Artnr	Bredd	Djup	Färg	Färgkod	Grp	Box
CAS257.81	25 mm	3 mm	Matt	81	A	10

NIVÅ- & ÖVERGÅNGSLISTER

TRAPPNOSAR



Trappnos NIB

Trappnos med bas av aluminium och ovansida av räfflad PVC.
Längd: 2500 mm.

Artnr	Bredd	Djup	Färg	Färgkod	Grp	Box
NIB106.16	30 mm	10 mm	Svart	16	A	10
NIB106.35	30 mm	10 mm	Mörkgrå	35	A	10

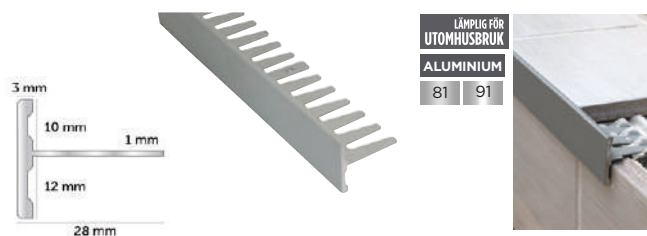

Trappnos NFA Formbar

Trappnos av böjbar aluminium som formas för hand för rundade avslut.
Längd: 2600 mm.

Artnr	Djup	Färg	Färgkod	Grp	Box
NFA125.81	10/12 mm	Matt	81	A	20
NFA125.91	10/12 mm	Blank	91	A	20

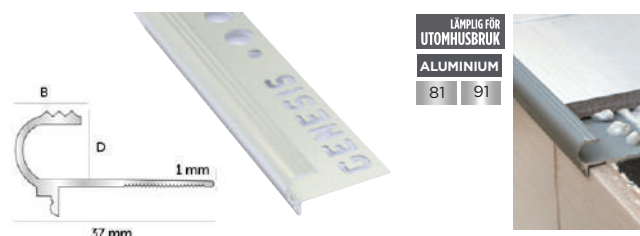

Trappnos NAT Rundad

Trappnos av aluminium med rundad front och räfflad ovansida.
Längd: 2600 mm.

Artnr	Bredd	Djup	Färg	Färgkod	Grp	Box
NAT105.81	10,5 mm	10 mm	Matt	81	A	20
NAT105.91	10,5 mm	10 mm	Blank	91	A	20
NAT125.81	12,75 mm	12 mm	Matt	81	A	20
NAT125.91	12,75 mm	12 mm	Blank	91	A	20



Trappnos NAS 2700 mm

Självhäftande trappnos av aluminium. Räfflad ovansida. Lämplig för användning tillsammans med hårda och släta golvbeläggningar. Används som avslut mellan olika golv vid nivåskillnad. Längd: 2700 mm.

Artnr	Bredd	Djup	Färg	Färgkod	Grp	Box
NAS207.40	30 mm	20 mm	Ek	40	A	10
NAS207.81	30 mm	20 mm	Matt	81	A	10



Trappnos NAS 900 mm

Självhäftande trappnos av aluminium. Räfflad ovansida. Lämplig för användning tillsammans med hårda och släta golvbeläggningar. Används som avslut mellan olika golv vid nivåskillnad. Längd: 900 mm.

Artnr	Bredd	Djup	Färg	Färgkod	Grp	Box
NAS209.40	30 mm	20 mm	Ek	40	A	10
NAS209.81	30 mm	20 mm	Matt	81	A	10

En trappnos kan anpassas för de flesta projekt och används bland annat för att skydda utsatta kanter i trappor, som halkskydd och kantmarkering.

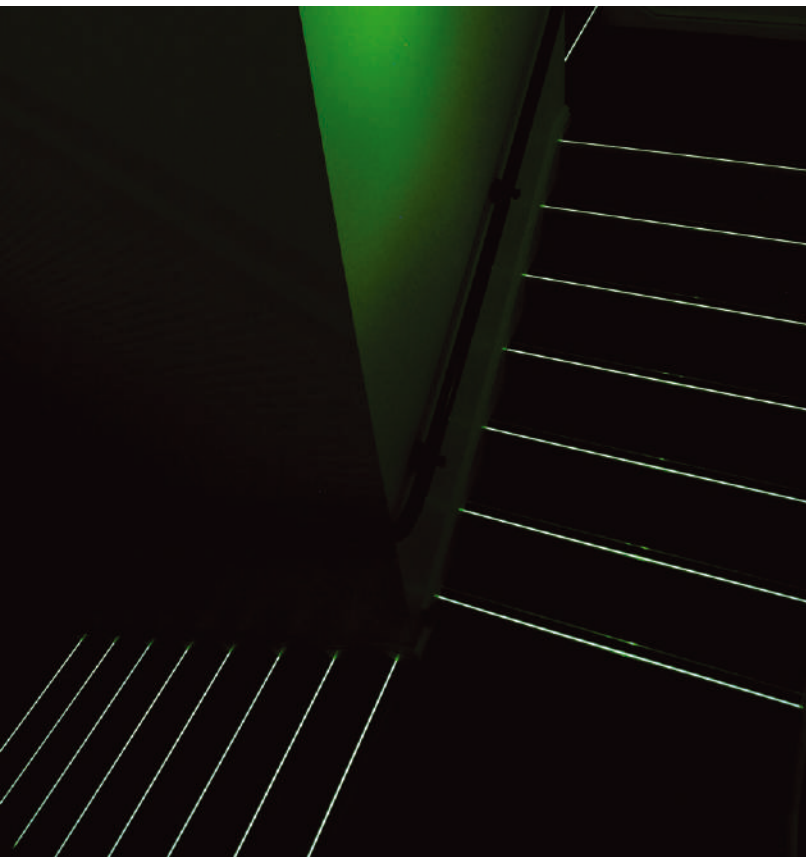

TRE ENKLA STEG FÖR ATT HITTA RÄTT TRAPPNOS TILL INSTALLATIONEN

1. VILKEN GOLVBELÄGGNING ANVÄNDS?



2. VILKEN FORM HAR STEGET?

För att säkerställa att profilen sitter tätt nedtill och att placeringen inte påverkas vid belastning är det viktigt att välja rätt trappnos utifrån stegets form.



3. VILKEN ÄR NIVÅN PÅ TRAFIKEN?

Valet av trappnos avgörs utifrån den mängd trafik som trappan utsätts för. Vid tungt trafikerade ytor som tågstationer, butiker, köpcentrum, skolor och sjukhus bör t.ex. trappnosar med högre hållfasthet och dubbla kanaler användas.



Trappnos	Underlag	Profil	Trafik
NIB	Klinker/laminat	Rak	Standard
NFA	Klinker/laminat	-	Tung
NAT	Klinker/laminat	Rund	Tung
NAS207	Klinker/laminat	Rak	Standard
NAS209	Klinker/laminat	Rak	Standard
NSL15	Ingen	Rak	Standard
NSL23	Ingen	Rak	Tung
AHD23	Ingen	Rak	Tung
NLC	Klinker/laminat	Rak	Tung

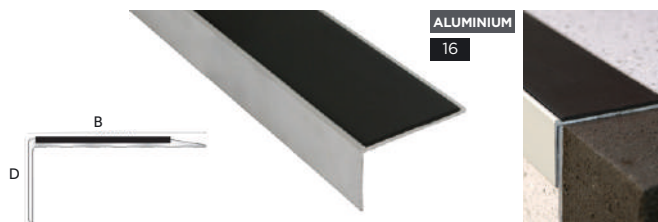

Trappnos NSL Slimline

Trappnos av aluminium med infällt halkskydd av PVC. Levereras förborrad inklusive skruv och med tappar av PVC. Längd: 2460 mm.

Artnr	Bredd	Djup	Färg	Färgkod	Grp	Box
NSL15246.16	66 mm	32 mm	Svart	16	A	20

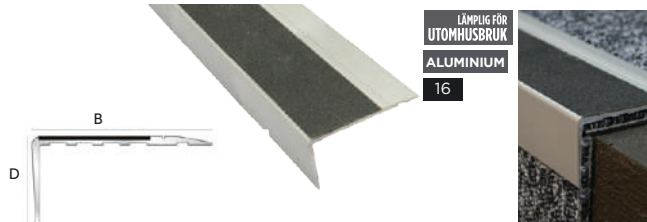

Trappnos NSL Retro

Trappnos av aluminium med halkskydd av kiselkarbid. Längd: 3000 mm.

Artnr	Bredd	Djup	Färg	Färgkod	Grp	Box
NSL23300.16	68 mm	33 mm	Svart	16	A	10

FLUORECERANDE LIST

Extra lämplig för t.ex. offentlig miljö, eller där steget behöver markeras extra tydligt t.ex. i anslutning till utrymningsvägar.

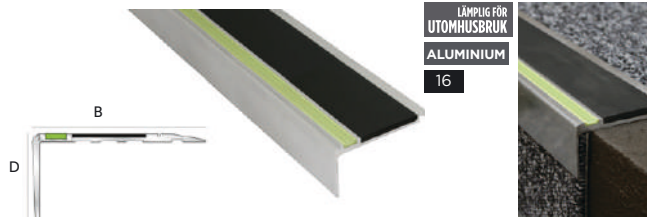
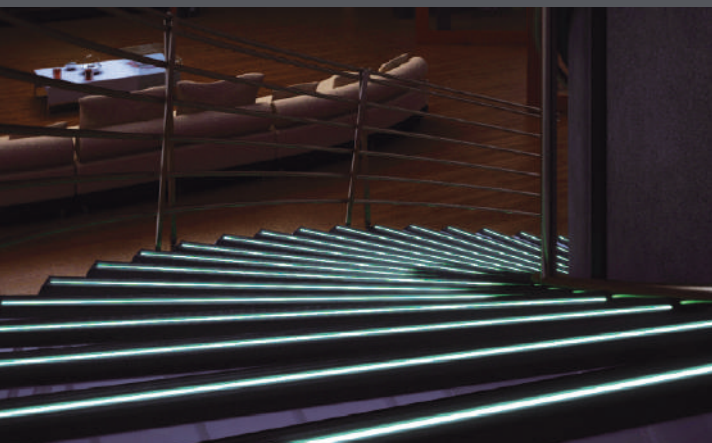

Trappnos AHD Fluorecerande

Trappnos av aluminium med halkskydd av PVC samt en fluorecerande list i framkant. Längd: 3000 mm.

Artnr	Bredd	Djup	Färg	Färgkod	Grp	Box
AHD23300.16	68 mm	33 mm	Svart	16	A	10

LÄMPLIG FÖR UTOMHUSBRUK

Flera av våra trappnosar är tillverkade, eller belagda, av material som tål väder och vind och är därmed lämpliga för utomhusbruk.

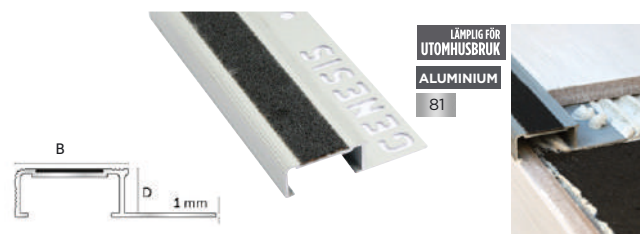

Trappnos NLC Klinker

Trappnos av aluminium med halkskydd av kiselkarbid. Speciellt lämpad för användning tillsammans med klinkers. Längd: 2600 mm.

Artnr	Bredd	Djup	Färg	Färgkod	Grp	Box
NLC106.81	26 mm	10 mm	Matt	81	A	10
NLC126.81	26 mm	12,5 mm	Matt	81	A	10

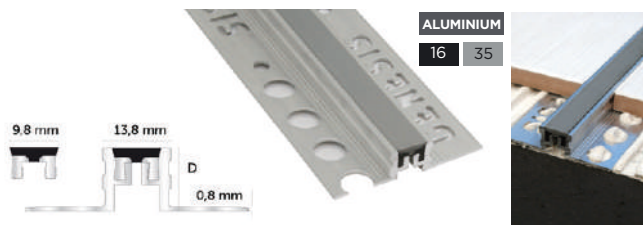

Rörelsefogprofil MSA Optimax

Rörelsefogprofil av aluminium. Rekommenderad för utrymmen med tung trafik. Längd: 2500 mm.

Artnr	Djup	Färg	Färgkod	Grp	Box
MSA080.16	8 mm	Svart	16	A	10
MSA080.35	8 mm	Mörkgrå	35	A	10
MSA100.35	10 mm	Mörkgrå	35	A	10
MSA125.35	12 mm	Mörkgrå	35	A	10
MSA150.35	15 mm	Mörkgrå	35	A	10



Rörelsefogprofil MSS Optimax

Rörelsefogprofil av rostfritt stål. Rekommenderad för utrymmen med tung trafik. Längd: 2500 mm.

Artnr	Djup	Färg	Färgkod	Grp	Box
MSS100.16	10 mm	Svart	16	B	10
MSS100.35	10 mm	Mörkgrå	35	B	10
MSS125.16	12,5 mm	Svart	16	B	10
MSS125.35	12,5 mm	Mörkgrå	35	B	10

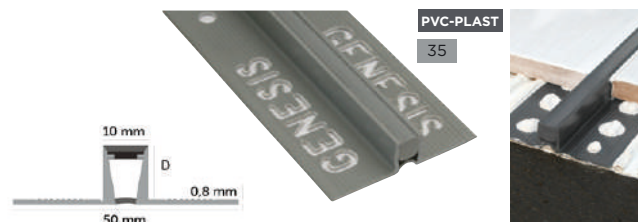

Rörelsefogprofil MLB

Rörelsefogprofil av plast. Rekommenderad för utrymmen med lätt trafik. Längd: 2500 mm.

Artnr	Djup	Färg	Färgkod	Grp	Box
MLB100.35	10 mm	Mörkgrå	35	A	25
MLB125.35	12,5 mm	Mörkgrå	35	A	25

Rörelsefogprofiler tar upp rörelser som kan uppstå i golv och skyddar angränsande material från att ta skada. Val av rörelsefogprofil avgörs av ytans storlek, material och vilken typ av trafik den skall klara.





Se fördjupningar, case och
utökat sortiment på
teboprotech.se

BADRUMSDETALJER & VVS

GOLVBRUNNSSILAR.....	188
DUSCHHYLLOR.....	197
LUCKOR & GALLER.....	199
GOLVBRUNNAR & TILLBEHÖR.....	201

GOLVBRUNNSSILAR



ROSTFRITT

Golvbrunnssil

Golvbrunnssil av rostfritt stål typ AISI 430. Mått: 200 x 200 mm.
Godstjocklek: 1 mm. Ej syrafast.

Artnr	Utförande	Urtag	Höjd	Grp	Box
002328	Blank	Nej	6 mm	A	10/40
002330	Blank	Ja	6 mm	A	10/40
002325	Borstad	Nej	6 mm	A	10/40
002326	Borstad	Ja	6 mm	A	10/40

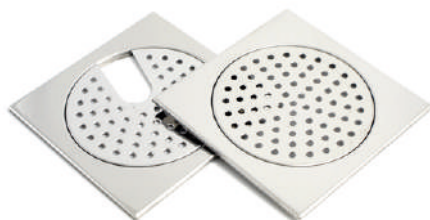

NYHET

ROSTFRITT

Golvbrunnssil 197

Golvbrunnssil av rostfritt stål typ AISI 430. Mått: 197 x 197 mm.
Godstjocklek: 1 mm. Ej syrafast.

Artnr	Utförande	Urtag	Höjd	Grp	Box
201700	Blank	Nej	6 mm	A	10/40
201702	Blank	Ja	6 mm	A	10/40



ROSTFRITT

Golvbrunnssil Mosaik

Golvbrunnssil av rostfritt stål typ AISI 430. Mått: 200 x 200 mm.
Godstjocklek: 1 mm. Ej syrafast.

Artnr	Utförande	Urtag	Höjd	Grp	Box
400179	Blank	Nej	4 mm	A	10/40
400180	Blank	Ja	4 mm	A	10/40

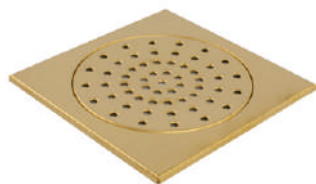

Golvbrunnssil Äkta mässing

Golvbrunnssil av äkta mässing. Mått: 200 x 200 mm.
Godstjocklek: 1 mm. Ej syrafast.

Artnr	Utförande	Urtag	Höjd	Grp	Box
300070	Äkta mässing	Nej	6 mm	A	50

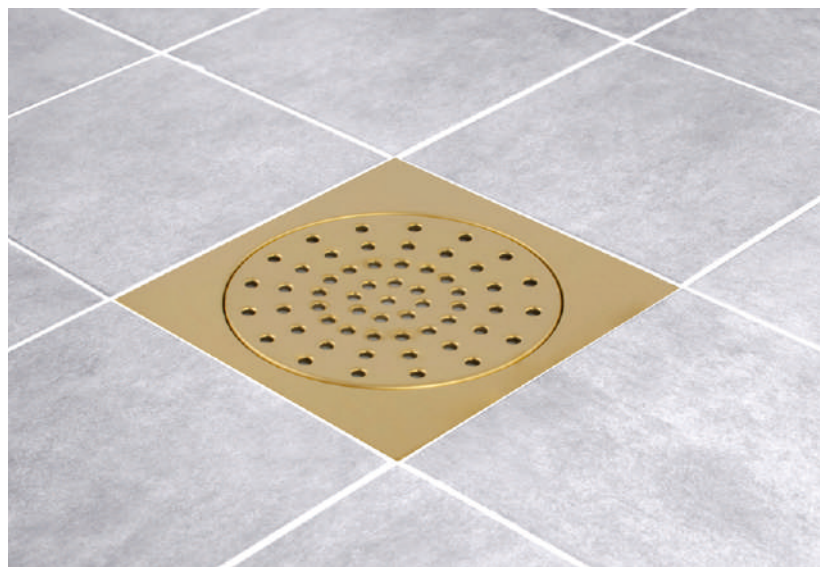

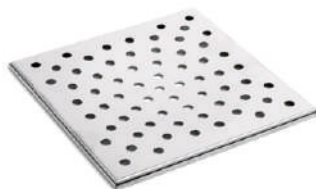

ROSTFRITT

Fyrkantssil

Fyrkantssil av blankt rostfritt stål typ AISI 430. Godstjocklek: 1 mm.
Ej syrafast.

Artnr	Utförande	Urtag	Höjd	Grp	Box
003045	150 x 150 mm	Nej	6 mm	A	10
003046	200 x 200 mm	Nej	6 mm	A	10



ROSTFRITT

Fyrkantssil Industri utan urtag

Fyrkantssil av blankt rostfritt stål typ AISI 430. Godstjocklek: 1 mm.
Ej syrafast.

Artnr	Utförande	Urtag	Höjd	Grp	Box
003047	250 x 250 mm	Nej	8 mm	A	10
003048	300 x 300 mm	Nej	8 mm	A	10



ROSTFRITT

Fyrkantssil Industri med urtag

Fyrkantssil av borstat rostfritt stål typ AISI 430. Godstjocklek: 1 mm.
Ej syrafast.

Artnr	Utförande	Urtag	Höjd	Grp	Box
003050	300 x 300 mm	Ja	8 mm	A	10



ROSTFRITT

Golvbrunnssil Purus

Robust golvbrunnssil av blankt rostfritt stål typ SIS 2333. Godstjocklek: 1,5 mm. Belastningskapacitet: 300 kg. Ej syrafast.

Artnr	Utförande	Urtag	Höjd	Grp	Box
133756	200 x 200 mm	Nej	6 mm	B	1
133761	200 x 200 mm	Ja	6 mm	B	1
133805	300 x 300 mm	Nej	6 mm	B	1
133800	300 x 300 mm	Ja	6 mm	B	1

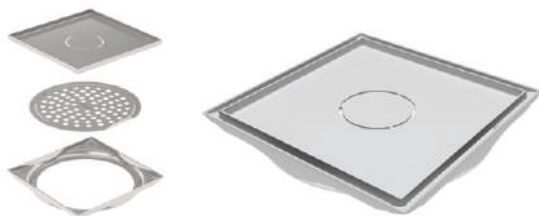

ROSTFRITT

Golvbrunnssil Purus Tile Insert

Golvbrunnssil med ram för montering av klinker. Tillverkad av borstat rostfritt stål typ AISI 304.

Består av tre delar: Klinkerram, hårsil och klinkerlåda. Kan anpassas för anslutning till badkar. Godstjocklek: 1 mm. Ej syrafast.

Artnr	Utförande	Urtag	Höjd	Grp	Box
113524	150 x 150 mm	Nej	6,5 mm	D	1





Lös sil

Utbytessil för golvbrunn. Tillverkad av blankt rostfritt stål typ AISI 430. Passar de flesta 200 x 200 mm klinkerramar. Godstjocklek: 1 mm. Ej syrafast.

ROSTFRITT

Artnr	Utförande	Urtag	Höjd	Grp	Box
400028	164 mm	Nej	5 mm	A	50
400029	164 mm	Ja	5 mm	A	50



Lock till golvbrunnssil

Utbyteslock för golvbrunn. Tillverkad av blankt rostfritt stål typ AISI 430. Passar de flesta 200 x 200 mm klinkerramar. Godstjocklek: 1 mm. Ej syrafast.

ROSTFRITT

Artnr	Utförande	Urtag	Höjd	Grp	Box
400401	164 mm	Slät	5 mm	A	40

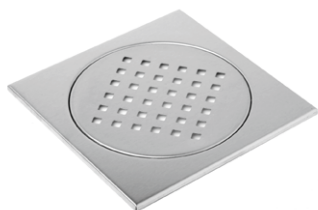

ROSTFRITT

Golvbrunnssil Stockholm

Golvbrunnssil av blankt rostfritt stål typ AISI 430. Godstjocklek: 1 mm. Ej syrafast.

Artnr	Utförande	Urtag	Höjd	Grp	Box
002360	200 x 200 mm	Nej	6 mm	A	10/40



ROSTFRITT

Golvbrunnssil London

Golvbrunnssil av blankt rostfritt stål typ AISI 430. Godstjocklek: 1 mm. Ej syrafast.

Artnr	Utförande	Urtag	Höjd	Grp	Box
002362	200 x 200 mm	Nej	6 mm	A	10/40

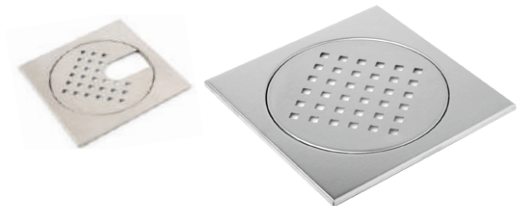

Golvbrunnssil Stockholm syrafast

Golvbrunnssil av syrafast borstat rostfritt stål typ AISI 316. Godstjocklek: 1 mm. Rekommenderad i miljöer med högre krav där t.ex. klorider och salt förekommer.

Artnr	Utförande	Urtag	Höjd	Grp	Box
002300	200 x 200 mm	Nej	6 mm	A	10/40
002302	200 x 200 mm	Ja	6 mm	A	10/40



SYRAFAST

AISI 316

Rostfritt stål typ AISI 316 är syrafast och har mycket bra korrosionsbeständighet. AISI 316 är lämpligt i miljöer där t.ex. syror och havsvatten förekommer.



Golvbrunnssil Stockholm Lux

ROSTFRITT

Elegant golvbrunnssil av borstat rostfritt stål typ AISI 430.
Godstjocklek ram: 1 mm. Godstjocklek sil: 2 mm. Ej syrafast.

Artnr	Utförande	Urtag	Höjd	Grp	Box
201800	200 x 200 mm	Nej	4 mm	A	5
201900	200 x 200 mm	Ja	4 mm	A	5



Golvbrunnssil New York Lux

ROSTFRITT

Elegant golvbrunnssil av borstat rostfritt stål typ AISI 430.
Godstjocklek ram: 1 mm. Godstjocklek sil: 2 mm. Ej syrafast.

Artnr	Utförande	Urtag	Höjd	Grp	Box
201810	200 x 200 mm	Nej	4 mm	A	5
201910	200 x 200 mm	Ja	4 mm	A	5

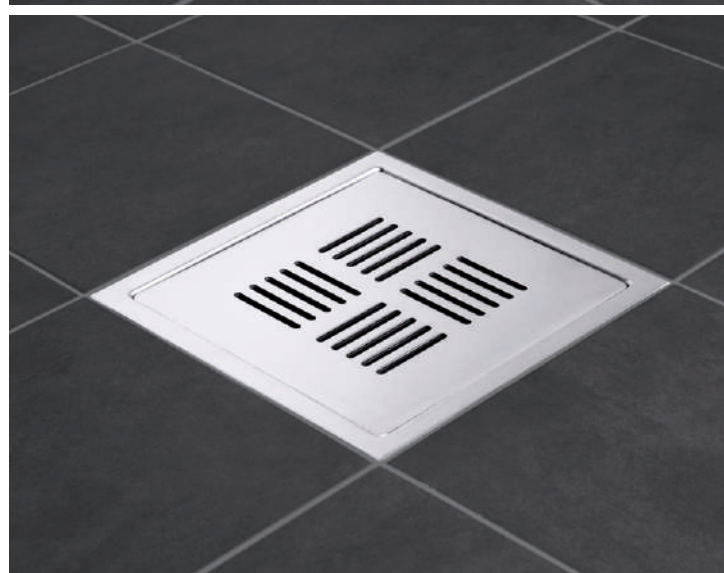

Golvbrunnssil Paris Lux

ROSTFRITT

Elegant golvbrunnssil av borstat rostfritt stål typ AISI 430.
Godstjocklek ram: 1 mm. Godstjocklek sil: 2 mm. Ej syrafast.

Artnr	Utförande	Urtag	Höjd	Grp	Box
201815	200 x 200 mm	Nej	4 mm	A	5





ROSTFRITT

Golvbrunnssil London Lux

Elegant golvbrunnssil av borstat rostfritt stål typ AISI 430.
Godstjocklek ram: 1 mm. Godstjocklek sil: 2 mm. Ej syrafast.

Artnr	Utförande	Urtag	Höjd	Grp	Box
201805	200 x 200 mm	Nej	4 mm	A	5

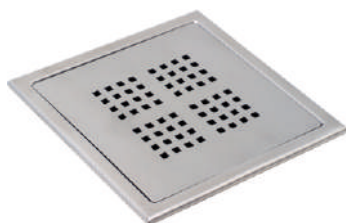

ROSTFRITT

Golvbrunnssil Köpenhamn Lux

Elegant golvbrunnssil av borstat rostfritt stål typ AISI 430.
Godstjocklek ram: 1 mm. Godstjocklek sil: 2 mm. Ej syrafast.

Artnr	Utförande	Urtag	Höjd	Grp	Box
201830	200 x 200 mm	Nej	4 mm	A	5



ROSTFRITT

Golvbrunnssil Oslo Lux

Elegant golvbrunnssil av borstat rostfritt stål typ AISI 430.
Godstjocklek ram: 1 mm. Godstjocklek sil: 2 mm. Ej syrafast.

Artnr	Utförande	Urtag	Höjd	Grp	Box
201825	200 x 200 mm	Nej	4 mm	A	5





Golvbrunnssil Göteborg Lux

Elegant golvbrunnssil av borstat rostfritt stål typ AISI 430.
Godstjocklek ram: 1 mm. Godstjocklek sil: 2 mm. Ej syrafast.

ROSTFRITT

Artnr	Utförande	Urtag	Höjd	Grp	Box
201835	200 x 200 mm	Nej	4 mm	A	5

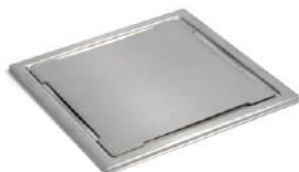

Golvbrunnssil Malmö Lux

Elegant golvbrunnssil av borstat rostfritt stål typ AISI 430.
Godstjocklek ram: 1 mm. Godstjocklek sil: 2 mm. Ej syrafast.

ROSTFRITT

Artnr	Utförande	Urtag	Höjd	Grp	Box
201840	200 x 200 mm	Nej	4 mm	A	5



TEBO[®]
DETAILS

TEBO DETAILS

Allt större efterfrågan på byggkeramik och design i våra badrum är grunden till Tebo Details.

Idag utvecklar vi stilrena badrumsdetaljer som möter de höga kraven på design, funktion och kvalitet.

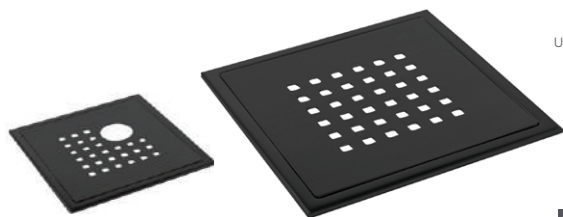

NYHET
 NU I FLER
 UTFÖRANDE

Golvbrunnssil Stockholm Lux Black

Elegant matt svart pulverlackerad golvbrunnssil av rostfritt stål typ AISI 430. Godstjocklek ram: 1 mm. Godstjocklek sil: 2 mm. Ej syrafast.

ROSTFRITT

Artnr	Utförande	Urtag	Höjd	Grp	Box
201850	200 x 200 mm	Nej	4 mm	A	5
201920	200 x 200 mm	Ja	4 mm	A	5

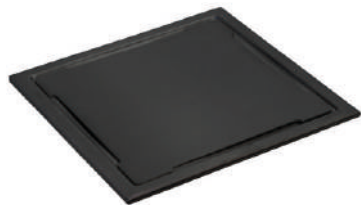
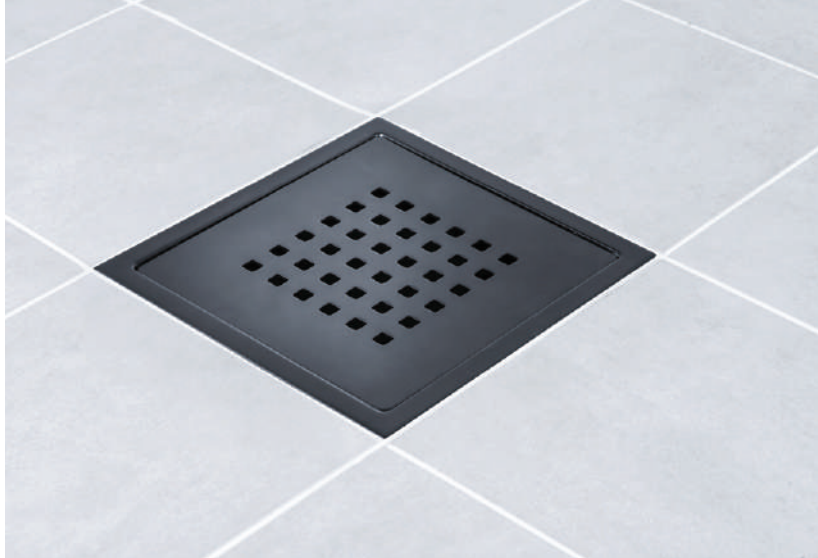

NYHET

Golvbrunnssil Malmö Lux Black

Elegant matt svart pulverlackerad golvbrunnssil av rostfritt stål typ AISI 430. Godstjocklek ram: 1 mm. Godstjocklek sil: 2 mm. Ej syrafast.

ROSTFRITT

Artnr	Utförande	Urtag	Höjd	Grp	Box
201852	200 x 200 mm	Nej	4 mm	A	5

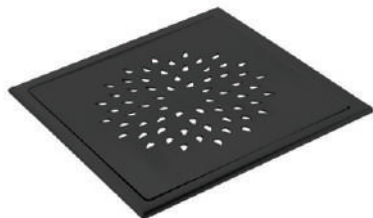
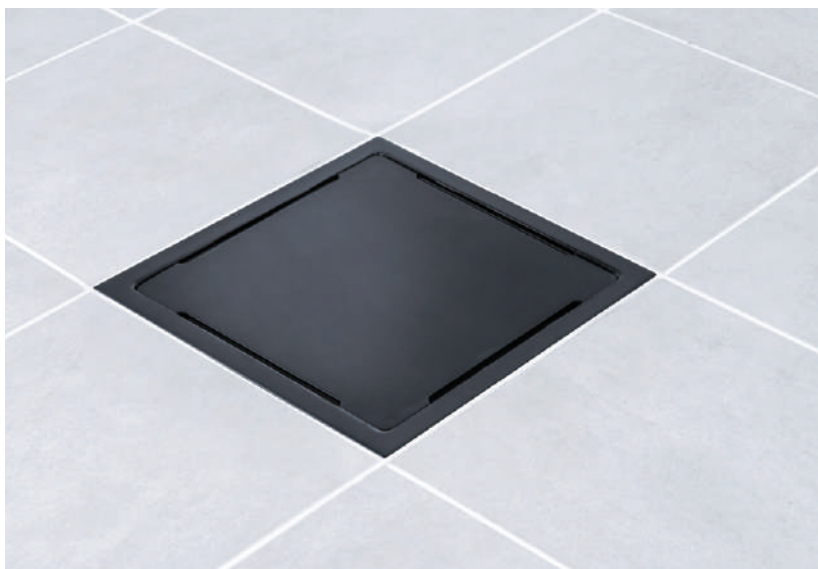

NYHET

Golvbrunnssil London Lux Black

Elegant matt svart pulverlackerad golvbrunnssil av rostfritt stål typ AISI 430. Godstjocklek ram: 1 mm. Godstjocklek sil: 2 mm. Ej syrafast.

ROSTFRITT

Artnr	Utförande	Urtag	Höjd	Grp	Box
201853	200 x 200 mm	Nej	4 mm	A	5

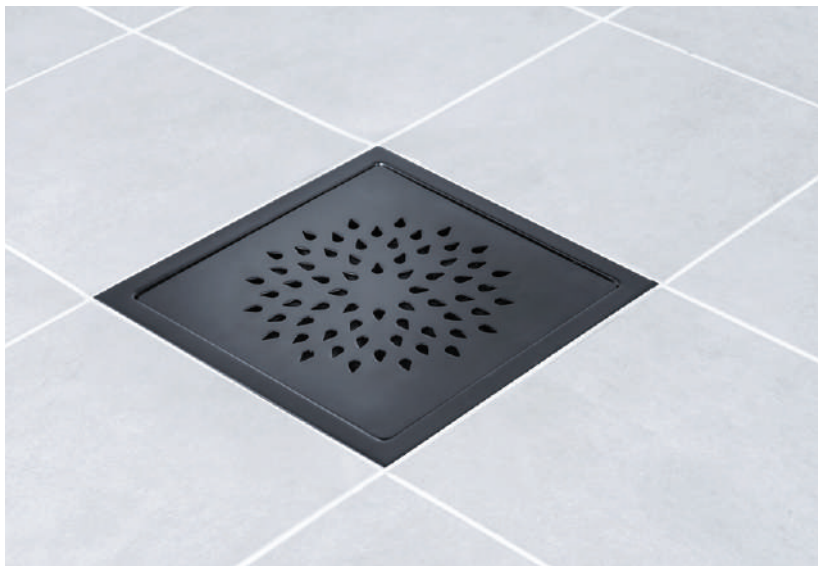

NYHET



SYRAFAST

Golvbrunnssil Tile In 316

Stilren golvbrunnssil med ram för montering av klinker. Tillverkad av borstat rostfritt stål typ AISI 316. Består av två delar: Klinkerram och klinkerlåda. Godstjocklek: 0,8 mm. Syrafast. Vändbar klinkerlåda med en sida för montering av klinker och en med slät borstad rostfri yta. Rekommenderad i miljöer med högre krav där t.ex. klorider och salt förekommer.

Artnr	Utförande	Urtag	Höjd	Grp	Box
201610	147 x 147 mm	Nej	16,5 mm	C	5/40



VÄNDBAR

NYHET



ROSTFRITT

Golvbrunnssil Tile In Black

Stilren matt svart pulverlackerad golvbrunnssil med ram för montering av klinker. Tillverkad av rostfritt stål typ AISI 304. Består av två delar: Klinkerram och klinkerlåda. Godstjocklek: 0,8 mm. Vändbar klinkerlåda med en sida för montering av klinker och en med slät svart pulverlackerad yta.

Artnr	Utförande	Urtag	Höjd	Grp	Box
201612	147 x 147 mm	Nej	16,5 mm	C	5/40



VÄNDBAR

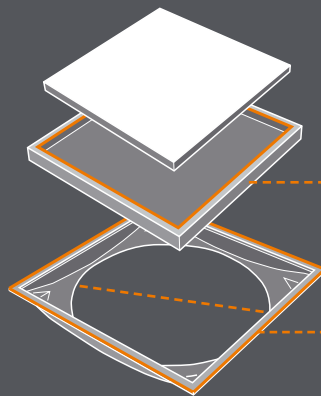

INVÄNDIGT KLINKERLÅDA

Mått: 117 x 117 mm
Djup: 11 mm

RAM

Mått: 147x147 mm
Diameter: 130 mm
Höjd: 16,5 mm





SYRAFAST

Golvbrunnssil Tokyo Lux 316

Elegant golvbrunnssil av borstat rostfritt stål typ AISI 316. Godstjocklek ram: 1 mm. Godstjocklek sil: 2 mm. Syrafast. Rekommenderad i miljöer med högre krav där t.ex. klorider och salt förekommer.

Artnr	Utförande	Urtag	Höjd	Grp	Box
202020	200 x 200 mm	Nej	4 mm	A	5

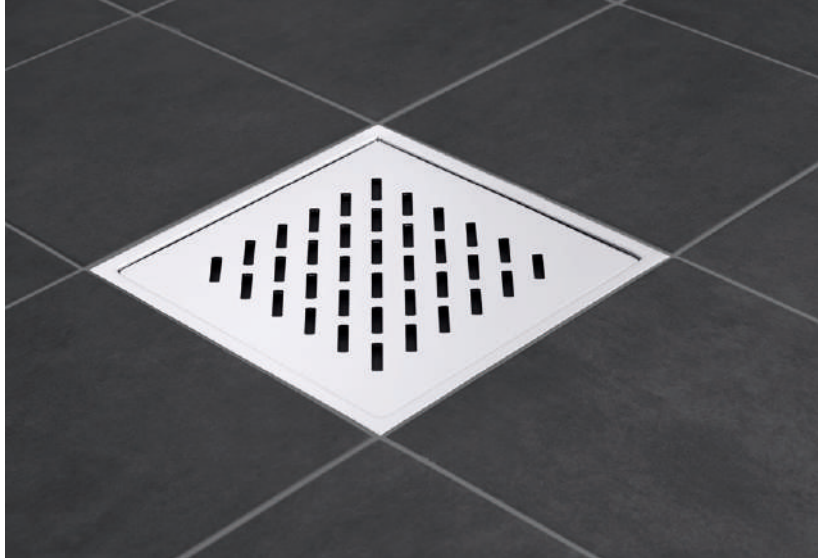

SYRAFAST

Golvbrunnssil Madrid Lux 316

Elegant golvbrunnssil av borstat rostfritt stål typ AISI 316. Godstjocklek ram: 1 mm. Godstjocklek sil: 2 mm. Syrafast. Rekommenderad i miljöer med högre krav där t.ex. klorider och salt förekommer.

Artnr	Utförande	Urtag	Höjd	Grp	Box
202022	200 x 200 mm	Nej	4 mm	A	5

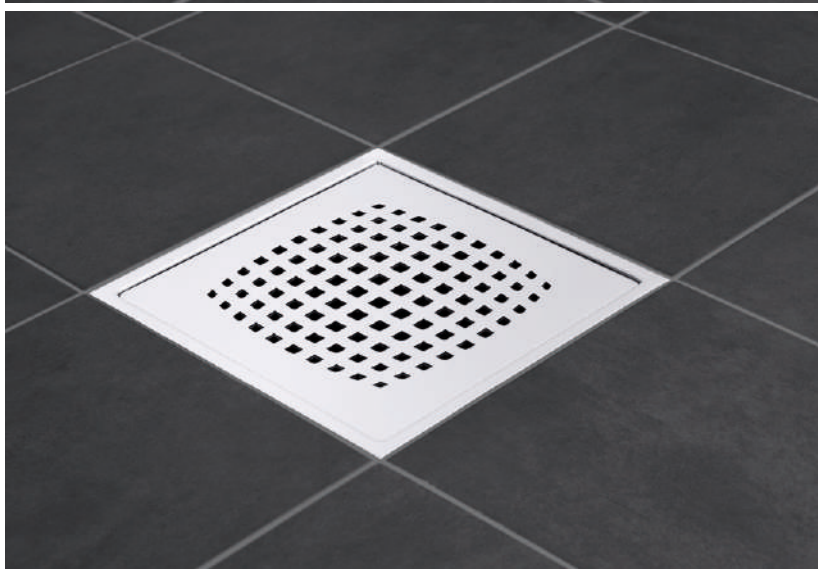

SYRAFAST

Golvbrunnssil New Delhi Lux 316

Elegant golvbrunnssil av borstat rostfritt stål typ AISI 316. Godstjocklek ram: 1 mm. Godstjocklek sil: 2 mm. Syrafast. Rekommenderad i miljöer med högre krav där t.ex. klorider och salt förekommer.

Artnr	Utförande	Urtag	Höjd	Grp	Box
202024	200 x 200 mm	Nej	4 mm	A	5

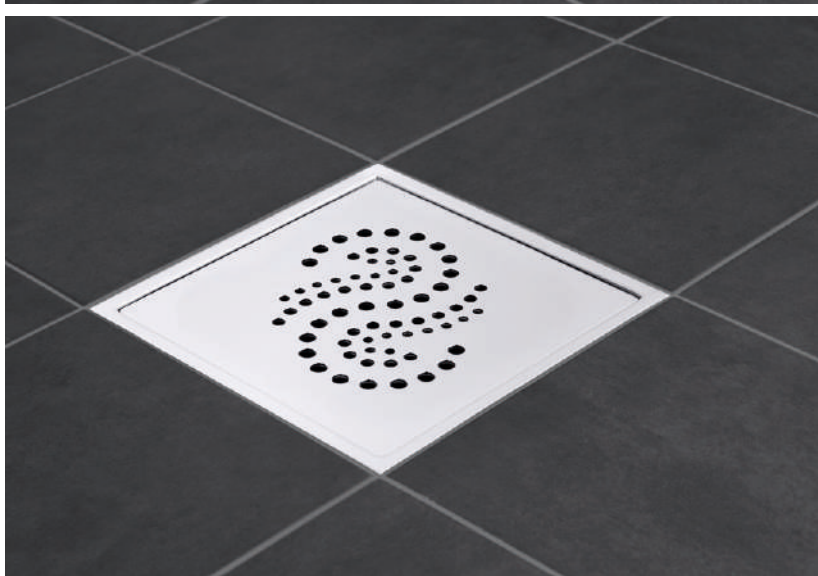



DUSCHHYLLOR



ROSTFRITT

Duschhylla hörn Tile In

Elegant duschhylla för montering med/utan keramiska plattor i hyllan. Hyllans kant fästs bakom plattan i samband med platsättning. Passar i 90° hörn. Tillverkad av borstat rostfritt stål typ AISI 304. Godstjocklek: 1,5 mm. Ej syrafast.

Artnr	Utförande	Grp	Box
201970	290 x 195 x 20 mm	A	20



ROSTFRITT

Duschhylla hörn New York

Elegant duschhylla av borstat rostfritt stål typ AISI 304. Godstjocklek: 1 mm. Hyllan fästs i fogen med silikon. Passar i 90° hörn. Ej syrafast.

Artnr	Utförande	Grp	Box
201940	275 x 160 x 50 mm	A	5/20





Duschhylla hörn Malmö

ROSTFRITT

Elegant duschhylla av borstat rostfritt stål typ AISI 304. Godstjocklek: 1 mm. Hyllan fästs i fogen med silikon. Passar i 90° hörn. Ej syrafast.

Artnr	Utförande	Grp	Box
201944	275 x 160 x 50 mm	A	5/20



Duschhylla hörn Stockholm

ROSTFRITT

Elegant duschhylla av borstat rostfritt stål typ AISI 304. Godstjocklek: 1 mm. Hyllan fästs i fogen med silikon. Passar i 90° hörn. Ej syrafast.

Artnr	Utförande	Grp	Box
201942	275 x 160 x 50 mm	A	5/20



Duschhylla hörn Stockholm Black

ROSTFRITT

Elegant matt svart pulverlackerad duschhylla av rostfritt stål typ AISI 304. Godstjocklek: 1 mm. Hyllan fästs i fogen med silikon. Passar i 90° hörn. Ej syrafast.

Artnr	Utförande	Grp	Box
201946	275 x 160 x 50 mm	A	5/20



1. FÄST I FOGEN
2. TÄTA MED SILIKON





LUCKOR & GALLER



Inspektionsslucka

Vit pulverlackerad (NCS S 0502Y) inspektionsslucka. Består av ram, lucka och montageclips. Passar vid skivtjocklek från 12,5 mm.

Artnr	Utförande	Mått	Grp	Box
400233	Vitlackad	150 x 150 mm	A	10
400242	Vitlackad	150 x 300 mm	A	10
400234	Vitlackad	200 x 200 mm	A	10
400243	Vitlackad	200 x 300 mm	A	5
400235	Vitlackad	300 x 300 mm	A	10
400236	Vitlackad	400 x 400 mm	A	10
400237	Vitlackad	500 x 500 mm	A	5
400238	Vitlackad	600 x 600 mm	A	5



Inspektionsslucka Black

Matt svart pulverlackerad inspektionsslucka. Består av ram, lucka och montageclips. Passar vid skivtjocklek från 12,5 mm.

Artnr	Utförande	Mått	Grp	Box
400480	Matt svart	150 x 150 mm	A	10
400481	Matt svart	200 x 200 mm	A	10



ROSTFRITT

Inspektionsgaller Köpenhamn

Inspektionsgaller av borstat rostfritt stål typ AISI 430. Godstjocklek: 1 mm. Består av ram, galler och magnetfästen. Fästena är justerbara för att passa olika plattjocklekar. Passar plattjocklek upp till max 15 mm.

Artnr	Utförande	Mått	Grp	Box
005772	Borstad	200 x 200 mm	A	8
005774	Borstad	150 x 300 mm	A	8



NYHET

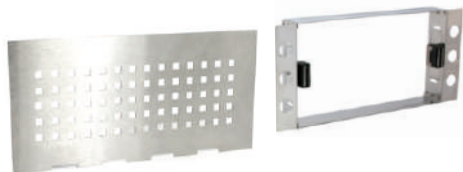

Inspektionsgaller Stockholm

ROSTFRITT

Inspektionsgaller av borstat rostfritt stål typ AISI 304 med gälar för avrinning. Godstjocklek: 1 mm. Består av ram, galler och magnetfästen. Fästena är justerbara 0 - 22 mm för att passa olika plattjocklekar.

Artnr	Utförande	Mått	Grp	Box
201860	Borstad	150 x 300 mm	A	8

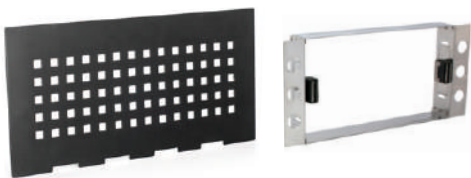
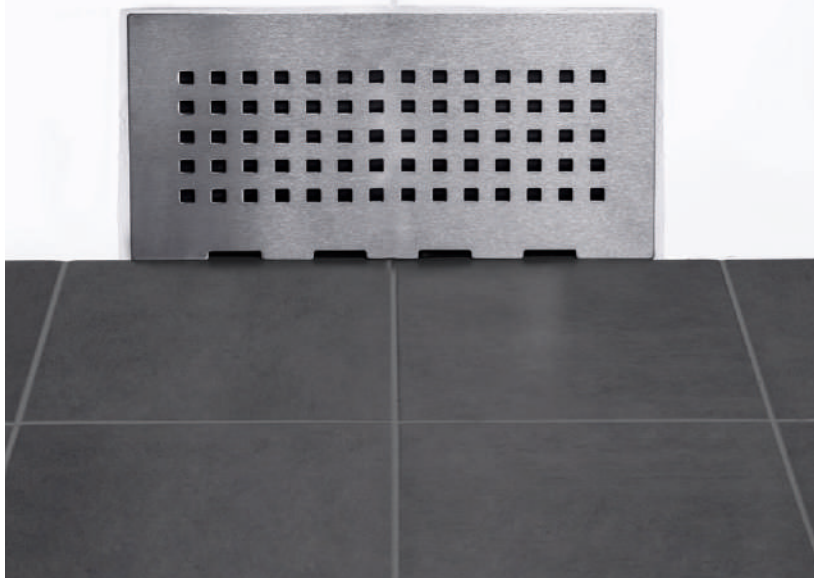

NYHET

Inspektionsgaller Stockholm Black

ROSTFRITT

Matt svart pulverlackerat inspektionsgaller av rostfritt stål typ AISI 304 med gälar för avrinning. Godstjocklek: 1 mm. Består av ram, galler och magnetfästen. Fästena är justerbara 0-22 mm för att passa olika plattjocklekar.

Artnr	Utförande	Mått	Grp	Box
201865	Matt svart	150 x 300 mm	C	8



Kakelmagnet

Magnetlås som används för att skapa en diskret inspektionslucka av t.ex. kakel. Beslagen fästs på väggen, bakom kaklet samt limmas på kakelplattans baksida. Fogen kan tätas med t.ex. mjukfog eller våtrumssilikon.

Artnr	Utförande	Mått	Grp	Box
820498	4 st	Universal	A	6/120



Golvbrunn Purus Brage 75 PP

Golvbrunn av PP-plast med bottenutlopp. Uttagbart vattenlås. Diameter: 150 mm. Bygghöjd: 289 mm. Kapacitet: Minst 0,8 liter/sek, enligt SS-EN 1253. Levereras inklusive klämring, vattenlås och droppsil.

Artnr	Utförande	Grp	Box
113930	Utlopp: Ø 75 mm	B	10



Golvbrunn Purus Oden

Golvbrunn av PP-plast med sidoutlopp. Uttagbart vattenlås. Diameter: 150 mm. Bygghöjd: 114 mm. Kapacitet: Minst 0,8 liter/sek, enligt SS-EN 1253. Levereras inklusive klämring, vattenlås och droppsil.

Artnr	Utförande	Grp	Box
113522	Utlopp: Ø 75 mm	B	15

GOLVBRUNNAR & TILLBEHÖR



Klämring Purus

Självjusterande klämring av grå PP-plast. Passar Purus golvbrunnar.

Artnr	Utförande	Grp	Box
141315	Ø 150 mm	B	200



Purusplattan 300 Multi

Används vid montering av Purus golvbrunnar i träbjälklag. Tillverkad av PP-plast. Levereras med distanskloss 6 och 13 mm, distansring Ø 130 och 150 mm, låsring, täckbricka och skruv.

Artnr	Utförande	Grp	Box
133690	300 x 300 x 22 mm	B	25



Förhöjningsring Purus FHP

Typgodkänd förhöjningsring av ABS-plast. Passar Purus golvbrunnar. Diameter: 150 mm. Levereras inklusive O-ring för tätning.

Artnr	Utförande	Grp	Box
133626	Höjd: 13 mm	B	30
133614	Höjd: 25 mm	B	30
133622	Höjd: 50 mm	B	30

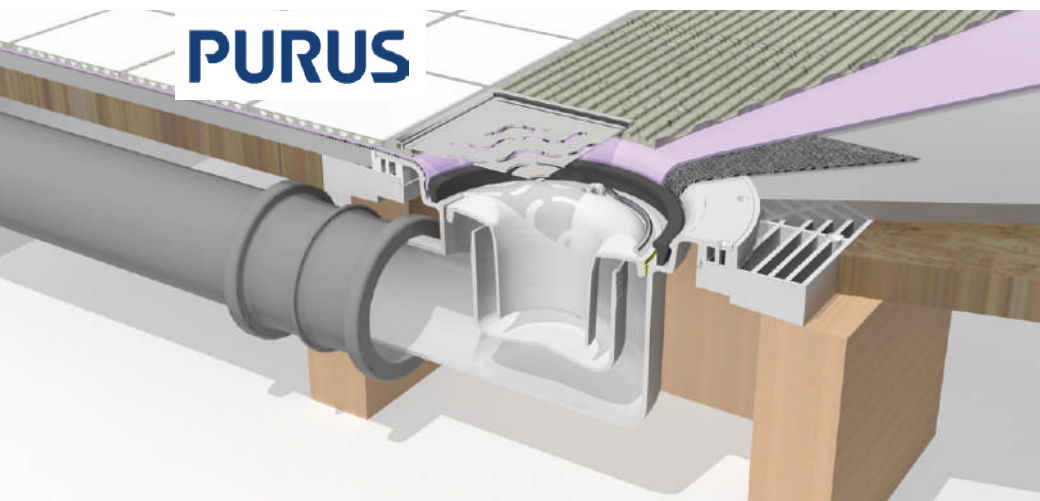

PURUS

PURUS

Purus grundades 1945 är en av Skandinaviens ledande tillverkare av produkter för badrum och kök. All tillverkning sker i Sverige och produkterna kännetecknas av säkerhet, funktion och innovativ design.



Förhöjningsring Purus FHP flex

Typgodkänd förhöjningsring av ABS-plast. Passar Purus golvbrunnar. Diameter: 150 mm. Justerbar höjd. Levereras inklusive O-ring för tätning.

Artnr	Utförande	Grp	Box
133649	Höjd: 35-107 mm	B	15



Puruskniven

Hjälpmiddel för korrekt håltagning i tätskikt såsom golvbrunnsmanschett och plastmatta. Bottenplattan passar i alla Purus golvbrunnar och förhöjningsringar av plast från 1991 och framåt.

Artnr	Utförande	Grp	Box
113594	150 mm	A	10



Golvbrunn Jafo PS

Golvbrunn av PP-plast med sidoutlopp. Uttagbart vattenlås. Diameter: 150 mm.

Artnr	Utförande	Grp	Box
113132	Utlopp: Ø 75 mm, 1,7 liter/sek	B	15



Klämring Jafo

Klämring av PP-plast. Passar Jafo golvbrunnar. Levereras inklusive O-ring och 5 st syrafasta skruvar.

Artnr	Utförande	Grp	Box
133854	Ø 150 mm	B	125

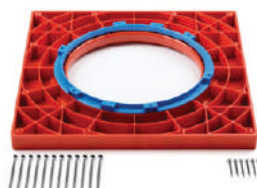

Monteringsplatta 2 Jafo

Används vid montering av Jafo golvbrunnar i träbjälklag. Tillverkad av PP-plast. Plattans håligheter fylls med avjämningsmassa vilket gör att den integreras i golvkonstruktionen. Kan användas både till klinker- och plastgol. Levereras komplett med skruv för fastsättning i träbjälklaget samt skruv för fastsättning av golvbrunnen i monteringsplattan.

Artnr	Utförande	Grp	Box
133828	300 x 300 x 22 mm	B	12



Förhöjningsring Jafo PF

Förhöjningsring av PP-plast. Passar Jafo golvbrunnar. Skruvas direkt i golvbrunnen. Levereras inklusive O-ring och 5 st syrafasta skruvar.

Artnr	Utförande	Grp	Box
133822	Höjd: 12 mm	B	10
133823	Höjd: 25 mm	B	7



JAFO

JAFO grundades 1971 och är idag marknadsledande inom VVS. Med ett brett utbud av golvbrunnar, golvrännor och duschrännor har de som mål att erbjuda produkter av hög kvalitet som passar i alla miljöer och som möjliggör vattensäkra installationer.



Vinylpaket Jafo

Tillverkad av PP-plast. För vinyl- och plastmatta. Passar Jafo golvbrunnar. Innehåller: sil, klämring, O-ring och 5 st syrafasta skruvar.

Artnr	Utförande	Grp	Box
137030	Ø 150 mm	B	60



Golvanslutningsstos Jafo WC7

Golvanslutningsstos för WC med 7 mm offset. Tillverkad av PP-plast. Passar 110 mm slätände. Tillåter avloppsröret att sticka upp 12 mm över golv. Med fläns för tätskiktsanslutning.

Artnr	Utförande	Grp	Box
106703	Ø 110 mm	B	27



Golvanslutningsstos Jafo WC 30

Golvanslutningsstos för WC med 30 mm offset. Tillverkad av PP-plast. Passar 110 mm slätände. Ger viss strypning. Tätningen mot WC-stolen på 65 mm höjd gör att tätskiktet under klinkergolvet kan anslutas till stosens fläns samtidigt som gummit når upp till WC-stolens utloppsrör. Lodräta väggar för anslutning av våtrumsmatta enligt GVK.

Artnr	Utförande	Grp	Box
106710	Ø 110 mm	B	10



Golvanslutningsstos Jafo GAS

Golvanslutningsstos för tvättställ och diskbänk. Tillverkad av PP-plast. Uppfyller krav för mattuppvik enligt GVK. Med fläns för tätskiktsanslutning under klinkergolv.

Artnr	Utförande	Grp	Box
106701	Ø 40 mm rör till slätände Ø 50 mm	B	20



Skärmall Jafo

Hjälpmiddel för korrekt håltagning i tätskikt såsom golvbrunnsmanschett eller plastmatta. Skärmallen passar i alla Jafos golvbrunnar och förhöjningsringar av plast från 1991 och framåt.

Artnr	Utförande	Grp	Box
133856	145 mm	B	8



Se fördjupningar, case och utökat sortiment på teboprotech.se

YTBEHANDLING

RENGÖRING	206
SKYDD	208
YTBEHANDLING	210

RENGÖRING



RENGÖRING

Fila Deterdek Pro

Surt rengöringsmedel för beläggningar på t.ex. byggkeramik. 1 liter räcker till 60 m² vid spädning 1:10 beroende på material. PH-värde: 1,5.

Artnr	Utförande	Grp	Box
775750	1 liter	A	12
775755	5 liter	A	4



RENGÖRING

Fila CR10

Alkaliskt rengöringsmedel för epoxyfog på granitkeramik, glaserad keramik och glasmosaik. Hög viskositet, trögflytande konsistens, som underlättar vid applicering på vägg. 1 liter räcker till 2-4 m². PH-värde: 12,7.

Artnr	Utförande	Grp	Box
775740	1 liter	A	12



RENGÖRING

Fila Cleaner Pro

Allrengöringsmedel för all typ av keramik, laminat, trägolv och PVC. 1 liter räcker till 1500 m² vid spädning 1:200. PH-värde: 7,2.

Artnr	Utförande	Grp	Box
775760	1 liter	A	12
775765	5 liter	A	4



RENGÖRING

Fila PS87 Pro

Rengörings-, fläckborttagnings- och avväxningsmedel. 1 liter räcker till 60 m² vid spädning 1:10. PH-värde: 11,5.

Artnr	Utförande	Grp	Box
775770	1 liter	A	12
775775	5 liter	A	4



RENGÖRING

Fila Fuganet

Rengöringsmedel för cementbaserade fogar. PH-värde: 12,2.

Artnr	Utförande	Grp	Box
775759	0,75 liter	A	6



RENGÖRING

Fila Via Bagno

Kalklösande badrumsrengöring. Ej för polerad natursten eller andra syrakänsliga material. PH-värde: 2,2.

Artnr	Utförande	Grp	Box
775762	0,75 liter	A	6



RENGÖRING

Fila Zero Sil

Löser effektivt både färsk och förhårdnade rester av t.ex. silikon, lim, tejp, vax och polyuretanskum. Verkar på endast 20 minuter.

Artnr	Utförande	Grp	Box
775945	0,25 liter	A	12



RENGÖRING EFTER LÄGGNING

- VÄLJ RÄTT PRODUKT FÖR UNDERLAGET

Material	ph	Produkt
Terrakotta	Sur	Fila Deterdek Pro
Granitkeramik, keramik	Sur	Fila Deterdek Pro
Granitkeramik, metalliserad	Neutral	Fila Cleaner Pro
Granitkeramik, glas och keramik, fogade med epoxispackel	Basisk	Fila CR10
Polerad marmor, granit, travertin och agglomerat	Neutral	Fila Cleaner Pro
Opolerad syrafast sten	Sur	Fila Deterdek Pro
Harts, marmoharts, kvartharts	Neutral	Fila Cleaner Pro
Rekonstruerade stenar, cementmosaik	Basisk	Fila PS87 Pro

FOGRESTER

Efter fogning ska plattorna rengöras ordentligt för att säkerställa att alla fogrester avlägsnas. I de flesta fall räcker det inte med enbart vatten för att få bort den hinna av cementdamm som kan uppstå.

Hinnan av cementdamm binder smuts och gör plattan svår att rengöra. Beläggningen på plattan kan också upplevas som en missfärgning och leda till onödiga materialreklamationer. Hinnan blir svårare att få bort desto längre den lämnas kvar på plattan.

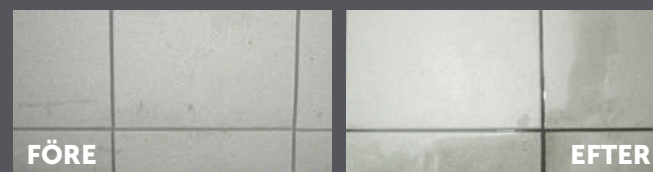

Fogrester på ljusa plattor ger ett smutsigt intryck.

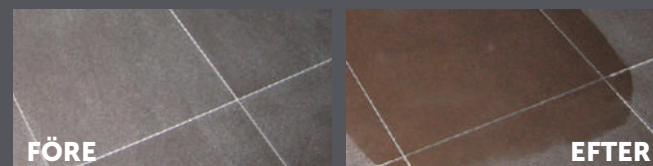

Fogrester på mörka plattor lämnar en dimmig hinna.



Fogrester tas bort med passande Filaprodukt och polermaskin eller skrubblock.

SKURBLOCK
s. 28

SKYDD

Se fördjupningar, case och utökat sortiment på teboprotech.se



FÖRBEHANDLING



SKYDD



SKYDD

Fila PRW200

Förbehandling för sugande plattor innan fogning. Förenklar rengöring av keramik, terrakotta och opolerad natursten efter fogning. 1 liter räcker till 7-20 m² beroende på material. PH-värde: 4,7.

Artnr	Utförande	Grp	Box
775910	1 liter	A	12

Fila Fugaproof

Skyddsmedel/impregnering för cementbaserade fogar. 1 liter räcker till 100 m² vid impregnering av 5 mm bred fog på 10 x 10 cm plattor. PH-värde: 4,6.

Artnr	Utförande	Grp	Box
775763	0,75 liter	A	6

Fila Hydrorep Eco

Vattenavvisande medel med naturlig effekt för både inom- och utomhusbruk. 1 liter räcker till 10-20 m² beroende på material.

Artnr	Utförande	Grp	Box
775873	1 liter	A	12
775872	5 liter	A	4



SKYDD

Fila MP90 Eco Xtreme

Fläckskyddsmedel med naturlig effekt för natursten och polerad granitkeramik, fri från lösningsmedel. Godkänd till ytor för livsmedelsbearbetning. 1 liter räcker till 10-40 m² beroende på material. PH-värde: 9,9.

Artnr	Utförande	Grp	Box
775758	0,35 liter	A	12
775757	1 liter	A	6
775756	5 liter	A	4



SKYDD

Fila StonePlus Eco

Uppfräschande fläckskyddsmedel för natursten. Förhöjer lustern. Fri från lösningsmedel. Godkänd till ytor för livsmedelsbearbetning. 1 liter räcker till 15-40 m² beroende på material. PH-värde: 6,7.

Artnr	Utförande	Grp	Box
775798	1 liter	A	6
775799	5 liter	A	4



FILA GREEN LINE

Som en del i sitt miljöarbete och engagemang har Fila lanserat "Green line". En produktserie med miljövänliga kemikalier, biologiskt nedbrytbara och fria från lösningsmedel. Fila arbetar ständigt med att minska sin miljöpåverkan och bidra till en bättre miljö för oss alla.



SKYDD

Fila W68

Fläckskyddsmedel för terrakotta, natursten och betong. 1 liter räcker till 7-20 m² beroende på material. PH-värde: 4,6.

Artnr	Utförande	Grp	Box
775820	1 liter	A	12
775825	5 liter	A	4



Skydda ytan mot fläckar och väta.

SKYDD



SKYDD

Fila Wet Eco

Härdande fläckskyddsmedel med "wet-look" effekt. Fri från lösningsmedel. 1 liter räcker till 7-20 m² beroende på material. PH-värde: 7,0.

Artnr	Utförande	Grp	Box
775829	1 liter	A	12



Wet-look på opolerad natursten.



SKYDD

Fila Stop Dirt

Smutsavvisande medel för strukturerad och opolerad granitkeramik. 1 liter räcker till 30-40 m² beroende på material.

Artnr	Utförande	Grp	Box
775806	0,5 liter	A	12



Smutsavvisande yta på granitkeramik.

YTBEHANDLING

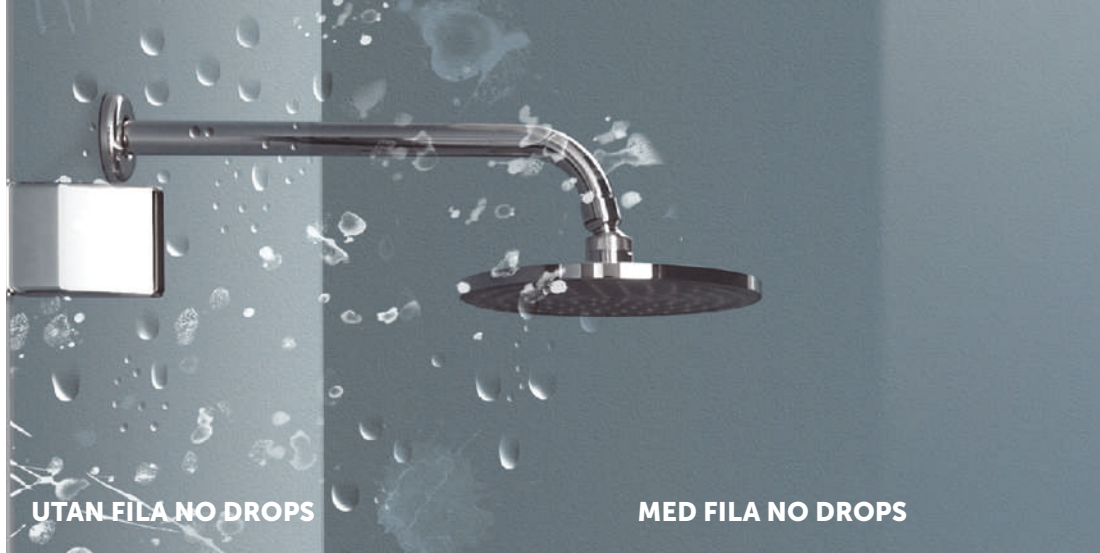

UTAN FILA NO DROPS

MED FILA NO DROPS



YTBEHANDLING

Fila Matt

Matt vax för t.ex. terrakotta och opolerad natursten. Får ej användas i fuktiga miljöer. 1 liter räcker till 30-40 m² beroende på material. PH-värde: 8,9.

Artnr	Utförande	Grp	Box
775850	1 liter	A	12



YTBEHANDLING

Fila Satin

Sidenmatt vax för t.ex. terrakotta och opolerad natursten. Får ej användas i fuktiga miljöer. 1 liter räcker till 30-40 m² beroende på material. PH-värde: 8,1.

Artnr	Utförande	Grp	Box
775860	1 liter	A	12



BIODEGRADABLE

RENGÖRING

YTBEHANDLING

Fila No Drops

Vattenavvisande medel för glas och speglar. Rengör och skyddar ytan. Vattnet pärlas och rinner av utan att lämna kalkrester. PH-värde: 10,5.

Artnr	Utförande	Grp	Box
775761	0,75 liter	A	6

FILA
surface care solutions

FILA

Med över 70 års erfarenhet är Italienska Fila den ledande tillverkaren av rengörings- och underhållsprodukter för byggkeramik.

Genom ett tätt samarbete med de största tillverkarna av byggkeramik har Fila en unik kunskap inom rengöring och problemlösning för specifika material och komponenter. De har ett eget laboratorium och en forskningsavdelning som ständigt jobbar med att förbättra befintliga produkter och lösa branschens problem.



RENGÖRING

SKYDD

YTBEHANDLING

		TERRAKOTTA	NATURSTEN	OPOLERAD NATURSTEN	OPOLERAD MARMOR	KAKEL	BETONG	GRANTKERAMIK	POLERAD MARMOR	FOGAR
RENGÖRING	Fila Deterdek Pro	■				■		■		■
	Fila CR10	■				■		■		■
	Fila Cleaner Pro	■	■	■	■	■	■	■	■	■
	Fila PS87 Pro	■	■	■	■	■	■	■		■
	Fila Fuganet									■
	Fila Via Bagno	■				■		■		
SKYDD	Fila PRW200	■	■	■		■	■	■		
	Fila Fugaproof									■
	Fila MP90 Eco Xtreme	■	■	■	■	■		■	■	
	Fila StonePlus Eco		■	■	■				■	
	Fila W68	■	■	■			■			
	Fila Wet Eco	■		■	■					
	Fila Stop Dirt							■		
YTBEHANDLING	Fila Hydrorep Eco	■		■			■	■		
	Fila Matt	■	■	■				■		
	Fila Satin	■	■	■				■		

Mer utförliga användningsguider finns i produktdatabladen och i Fila Easy-Guide. (Art.nr. 775702).

OBS! Läs alltid instruktionen på produktdatablad eller förpackning och testa alltid på en liten yta före användning.



Se fördjupningar, case och utökat sortiment på teboprotech.se

PLATTSTÖD

PLATTSTÖD214

PLATTSTÖD

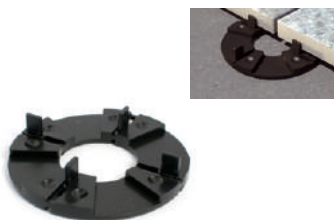

Terra Level 10 mm

Stapelbart plattstöd av slitstark, mjuk kompositplast. Höjd: 10 mm.

Artnr	Utförande	Grp	Box
660310	100 st/frp	A	1

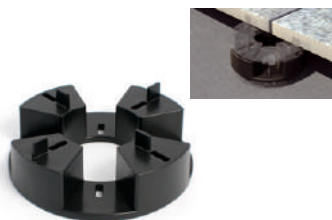

Terra Level 30 mm

Stapelbart stöd för höjjustering av slitstark, mjuk kompositplast. Används när minimum 50 mm höjjustering krävs. Placeras med en Terra Level 10 mm i botten och en på toppen för att säkerställa att stödet står stadigt mot underlaget. Höjd: 30 mm.

Artnr	Utförande	Grp	Box
660330	52 st/frp	A	1

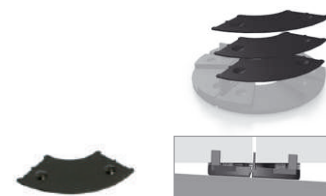

Terra Level 1 mm

Stapelbart mellanlägg för höjjustering. Används för att justera vid t.ex. ojämnt underlag och lutning eller för att kompensera då plattorna har olika tjocklek. Höjd: 1 mm.

Artnr	Utförande	Grp	Box
660301	500 st/frp	A	1



TERRA LEVEL

Terra Level utvecklar innovativa system för snabb och säker installation av utomhusklinker.

Terra Levels system av plattstöd och distanser är både tidsparande och flexibelt. Det kräver inte något grundarbete och används utan fästmassa eller grus som traditionellt används för utomhusklinker. Stöden kan användas för höjjustering från 10-200 mm med millimeterjustering för fall och nivåskillnader.

PLATTSTÖD FÖR UTMHUSKLINKER

- Snabb och enkel installation
- Förenklar vid dränering och kabeldragning
- Kan installeras på befintlig marksten



Åtgångskalkylator.

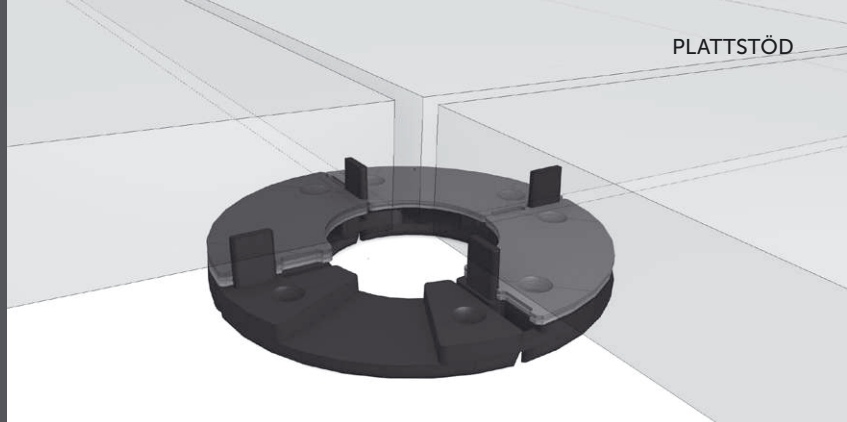

FALLJUSTERING

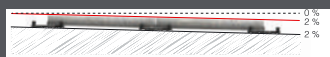

2 % lutning utan falljustering



2 % lutning med 1 % falljustering



2 % lutning med full nivåutjämning



SNABB OCH ENKEL INSTALLATION

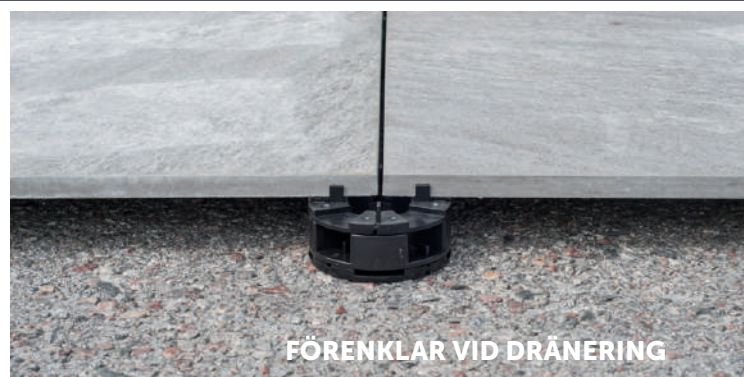

FÖRENKLAR VID DRÄNERING



FALLJUSTERING

KRÄVER INGET UNDERARBETE



FÖRENKLAR VID KABELDRAGNING



Monteringsfilm

BUTIKSINREDNING & EXPONERING

Rätt exponering är avgörande för en produkts försäljning. Vi arbetar ständigt med att utveckla hur vi syns i butik och har en mängd olika lösningar för en lyckad produktexponering.



90-SEKTION

Levereras inklusive två trådhyllor, 20 spjut och toppskylt.
Mått: 900 x 520 x 2320 mm.
Art.nr. i000001



PELARSTÄLL

Ett lättplacerat pelarställ som upptar mycket liten yta och som enkelt flyttas runt tack vare de fyra hjulen. Levereras inklusive 20 spjut och toppskyltar.
Mått: 300/400 x 1750 mm.
Art.nr. i2018



VATTENPASSTÄLL

Lättplacerat ställ med plats för 32 st vattenpass.
Mått: 245 x 600 x 290 mm.
Art.nr. i4120



KATALOGSTÄLL

Lättplacerat ställ för Tebo produktkatalog.
Mått: 310 x 1000 mm.
Art.nr. i1010



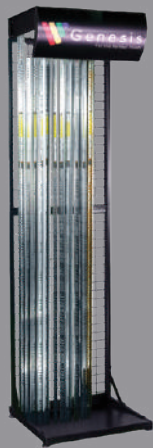

GENESIS DISPLAY Z100

Komplett ställ för lister.
Mått: 600 x 600 x 2200 mm
Art.nr. Z100



GENESIS DISPLAY Z110

Komplett ställ för lister.
Mått: 1000 x 750 x 2500 mm
Art.nr. Z110



PÄRMAR

Överblick över ett helt sortiment i Genesis sortimentspärmär.

Kakellister Metall, artnr. Z427
Kakellister Plast, artnr. Z429
Hörnskydd, artnr. Z430
Övergångar, artnr. Z428
Vision, artnr. Z432



COLLOMIX PREMIUM

Mått: 780 x 410 x 1830 mm
Art.nr. 421890



COLLOMIX SOLO

Mått: 500 x 920 x 500 mm
Art.nr. 421880



FILA DISPLAY

Komplett ställ för Filas produkter.
Mått: 600 x 400 x 1500 mm
Art.nr. 775700



TEBO 2020
Produktkatalog, art.nr. 101010



GENESIS 2020
Produktkatalog, art.nr. Z313

HÖRA VÄR!

Lyft er exponering med skyltar, nyhetsvippor, pallsvep, mattor och flyers. Kontakta er säljare för mer information.

KVALITET & MILJÖ

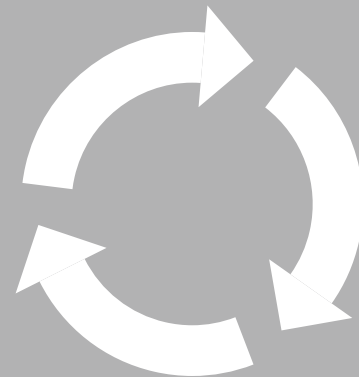

KVALITET

Tebo Byggtillbehör AB utvecklar och distribuerar kvalitetsprodukter där slutanvändaren både är proffs och konsument. Med egen utveckling, kvalitetstestning och kvalitetsdokumentation kan vi noggrant följa och dokumentera att våra produkter håller våra och kundens krav.

MILJÖ

Återanvändning och återvinning är våra ledord. Vi återanvänder och återvinner 100% av wellförpackningarna som våra varor köps in i. Övriga fraktioner såsom mjukplast, trä, metall, el och elektronik, lysrör, kontorspapper återvinns kontinuerligt.

Vi strävar hela tiden efter att minimera vår miljöpåverkan och har ett ständigt miljöfokus vid val av lösningar, tjänster och produkter. Tillsammans med våra leverantörer och samarbetspartners arbetar vi aktivt för att nå optimala miljölösningar i vardagen.



FTI, Förpacknings och Tidningsinsamlingen, är ett sammanslaget servicebolag för tidigare El-kretsen och Repa.

Genom vår anslutning hjälper vi till att finansiera det rikstäckande återvinningssystemet för förpackningar samt fullgör våra skyldigheter enligt förpackningsförordningen (SFS 2006:1273).

ALLMÄNT

Tebo Byggtillbehör AB reserverar sig för eventuella tryckfel, färg- eller nyansskillnader och storleksvariationer. Uppgifter beträffande vikt, dimensioner, kapacitet, etc. är ungefärliga. Vid köp har kunden godkänt nedanstående villkor.

PRISER

Tebo Byggtillbehör AB reserverar sig för prisändringar. Prisjusteringar kan ske utan avisering. Aviserad prisjustering sker två gånger per år, 1/2 samt 15/9.

LEVERANSVILLKOR

Fraktavgifter debiteras enligt gällande fraktprislista eller efter överenskommelse.

BETALNINGSVILLKOR

Betalning skall ske senast vid den på fakturan angivna förfallodagen. Dröjsmålsränta tillkommer om betalning sker senare än förfallodagen.

ÄGANDERÄTT

Levererade varor förblir Tebo Byggtillbehör AB:s egendom till dess att de blivit till fullo betalda.

KONTROLL AV LEVERANSEN

Köparen är skyldig att kontrollera varorna vid leverans. Kontrollera att antal kolli överensstämmer med frakthandlingarna, att emballaget inte är skadat och att antal levererade enheter stämmer med följesedeln.

TRANSPORTSKADOR

Eventuella transportskador ska anmälas till transportören. Skadan skall nedtecknas på fraktsedeln och kvitteras av chauffören på plats.

VILLKOR FÖR LEVERANS & FÖRSÄLJNING

ÖVRIGA FELAKTIGHETER

Övriga skador eller felaktigheter ska anmälas och reklameras hos Tebo Byggtillbehör AB inom 8 dagar. Om inte reklamation sker inom föreskriven tid går rätten till reklamation förlorad.

GARANTI

Vår garanti omfattar material- och fabrikationsfel och gäller 12 månader från försäljningsdatum.

RETURER OCH REKLAMATIONER

Vid retur eller reklamation ska Tebo Byggtillbehör AB kontaktas och ärendet får ett returunummer. Kontakt sker enklast via email till: info@tebo.se alternativt per telefon på 08-96 70 44. Uppge alltid kundnamn, artikelnummer och kort beskrivning av orsak till reklamationen. Vid vissa reklamationer krävs även en bild.

Vid återsändande av retur/reklamation ska godset märkas med returunumret. Skicka även med en kopia på faktura/kvitto samt en kort beskrivning av orsaken till returen/reklamationen. Emballera varan väl. Frakt betalas av avsändaren.

Vid garantiärenden ersätter Tebo Byggtillbehör AB frakten i efterhand.

REGISTER ALFANUMERISKT

A

Adapter.....	109
Adapter CEE-Schuko.....	117
Adapter HF till M14.....	109
Adapter M14 till HF.....	109
Adapter Minisvabb.....	157
Adapter till dammutsug.....	131
Allsvamp.....	25
Alltorkduk.....	164
Anläggningskvast Trä Propenplast.....	149
Arbetsbelysning AREA LITE CO.....	138
Arbetsbelysning NOVA 3K C+R.....	138
Arbetsbelysning VEGA LITE 4000.....	138
Arbetsbock.....	53
Arbetsbock Wibe 55AB.....	53
Arbetsbock Wibe 5500.....	53
Arbetsbord Bihui W180.....	52
Arbetsbord Montolit Table one.....	52
Arbetsbord Tile Master.....	52
Arbetspall Wibe Vikingstep Mini.....	53
Armeringsnät 2,5 mm.....	35
Avslutningslist RSA Tile-In Ramp.....	181
Avståndsmätare GeoDist 50.....	76
Avstängningslist.....	35
Avtryckargaller.....	27

B

Barkspade.....	56
Batteri Energizer 9V.....	168
Batteri Energizer AA.....	168
Batteri Energizer AAA.....	168
Batteri till Collomix Xo10NC.....	109
Benställning Foliedispensar 30.....	36
Betongslip Collomix CMG 1700.....	112
Billaddare.....	139
Blad till Barkspade.....	56
Blandare Basic.....	108
Blandare Chuck.....	108
Blandare Collomix DLX.....	107
Blandare Collomix DLX 90 S.....	107
Blandare Collomix KR.....	106
Blandare Collomix KR 90 S.....	106
Blandare Collomix LX 70 S.....	107
Blandare Collomix MK.....	107
Blandare Collomix MKD.....	107
Blandare Collomix WK.....	106
Blandare M14.....	108
Blandarförlängare Hexafix.....	109
Blandarförlängare M14.....	109
Blandningstunna Svart.....	45
Blandningstunna Vit.....	45
Blixtlås.....	128
Blixtlåsdörr 2 x 1".....	128
Blixtlåsdörr Andningsbar °C.....	127
Blixtlåsdörr "I".....	128
Blixtlåsdörr "L".....	126
Blixtlåsdörr "U".....	126
Blixtlåsdörr "U" XL.....	126
Borstskäft EASY.....	157
Borstskäft Glasfiber.....	157
Borttagare nivåsystem.....	29

Bottenplatta till Stativ Nivcomp.....	76
Bredspackel.....	34, 63
Bredspackel Fintandad.....	36
Bredspackel med plastblad.....	36
Bredspackel rundtandad.....	34
Bruksbalja rektangulär.....	46
Bruksbalja rund.....	46
Brytblad Refill.....	59
Brytbladskniv.....	59
Brytbladskniv Hultafors BKP 18A.....	59
Brytbladskniv Hultafors BKZ 18Q.....	59
Bräckjärn Hultafors Stål 108.....	56
Bräckjärn Hultafors Stål 109.....	56
Buntband.....	163
Byggtejp.....	162
Bågfilslblad Hultafors bimetall HM-12-24.....	55
Bågfilsställning Hultafors HMX.....	55
Bänkbörste Trä Ljus Tagelblandning.....	156
Bänkbörste Trä Mörk Tagelblandning.....	156

C

Cellulosasvamp.....	25
Centimeterstock Hultafors.....	67
Centimeterstock Hultafors 240 cm.....	67
Centimeterstock Hultafors G59.....	67
Centimeterstock vit.....	67
Clickskrapa Softgrip.....	64
Contactmeter Hultafors.....	67

D

Dammdörr Magnet "I".....	127
Dammfiltermask med ventil.....	142
Dammfiltermask utan ventil.....	142
Damm-/Möbelborste Plast Tagelblandning.....	156
Dammsugare iPulse M-1635 Safe Plus.....	133
Dammsugare ISC L-1625 TOP.....	132
Dammsugare uClean ADL-1420 EHP.....	132
Dammsugare uClean ARDL-1432 EHP.....	132
Dammsugartillbehör EWS standard.....	134
Dammsugartillbehör EW standard.....	134
Dammutsug Collomix Dust.EX.....	131
Dammutsug Håltagnig 14 mm.....	129
Dammutsug Håltagnig 72 mm.....	129
Dammutsug Kapning.....	130
Dammutsug Slipa.....	130
Decolitskiva Softgrip.....	44
Decolitskiva trä.....	44
Dekorlist LPS Listello Rostfri.....	178
Diamantbör Granito Dry.....	92
Diamantbör Granito Dry chuck.....	92
Diamantbör Granito Wet.....	95
Diamantborrsats Granito Dry L.....	93
Diamantborrsats Granito Dry M.....	93
Diamantborrsats Granito Dry S.....	93
Diamantfräs Granito Dry.....	94
Diamantfräs konisk Granito Dry.....	94
Diamantklinga Briccolina.....	82
Diamantklinga Cyclone.....	85
Diamantklinga Montolit CBX.....	86

Diamantklinga Montolit CG.....	85
Diamantklinga Montolit CGX.....	85
Diamantklinga Montolit CM Mosaic.....	84
Diamantklinga Montolit CPF Peretto.....	83
Diamantklinga Montolit CPH Xamuray.....	83
Diamantklinga Montolit CPV.....	83
Diamantklinga Montolit CSS Slim cut.....	84
Diamantklinga Montolit LX.....	87
Diamantklinga Montolit SCXS-T Silent top.....	84
Diamantklinga Montolit STL GF-M Fine.....	89
Diamantklinga Montolit STL GG Medium.....	89
Diamantklinga Montolit TBH.....	87
Diamantklinga Montolit TCS.....	87
Diamantklinga Multi CAG.....	88
Diamantklinga Sigma Jolly Edge.....	97
Diamantklinga Slät.....	82
Diamantklinga Turbo.....	86
Diamantprofilfräs Montolit Toprofile.....	112
Diamantprofil Montolit Bullnose.....	97
Diamantprofil Montolit Jolly 45° Fine.....	97
Diamantprofil Sigma Bullnose.....	97
Diamantslipkloss.....	95
Diamantslipset.....	98
Diamantslipskål Collomix BST 125.....	98
Diamantslipskål Dual 125.....	98
Diamantslipskål Mini.....	98
Diamantsåg Battipav Class.....	115
Diamantsåg Battipav Class PLUS 1300S.....	116
Diamantsåg Battipav Dynamic.....	116
Diamantsåg Battipav Elite 80S.....	117
Diamantsåg Battipav Vip.....	115
Diamantsåg Briccolina 150.....	118
Diamantsåg Ceramic.....	118
Diskborste.....	167
Drill Guide.....	95
Dubbelhäftande tejp.....	163
Dubbelhölster Hultafors STK & HVK.....	58
Duschhylla hörn Malmö.....	198
Duschhylla hörn New York.....	197
Duschhylla hörn Stockholm.....	198
Duschhylla hörn Stockholm Black.....	198
Duschhylla hörn Tile In.....	197
Dämpfolie/Kantband.....	35

E

Eksemhandske Bambu.....	145
Elementpensel.....	37, 60
Emaljlack.....	169
Emballagetejp.....	163
Engångsroller.....	37, 62
Epoxifogplatta 248 mm.....	21
Epoxifogplatta 370 mm.....	21
Expoställ Plastkvast.....	149
Extrabladd Hultafors till brytbladskniv.....	59

F

Fallkili Hultafors Libella F2-40.....	66
Fallvattenpass 800 mm.....	66
Farmarkkvast Trä Propenplast.....	150
Fasadpensel.....	60
Fasadslev Turbo.....	40
Fila Cleaner Pro.....	206
Fila CR10.....	206
Fila Deterdek Pro.....	206
Fila Fuganet.....	206
Fila Fugaproof.....	208

Fila Hydorep Eco.....	208
Fila Matt.....	210
Fila MP90 Eco Xtreme.....	208
Fila No Drops.....	210
Fila PRW200.....	208
Fila PS87 Pro.....	206
Fila Satin.....	210
Fila StonePlus Eco.....	208
Fila Stop Dirt.....	209
Fila Via Bagno.....	206
Fila W68.....	209
Fila Wet Eco.....	209
Fila Zero Sil.....	206
Filtbråda skumgummi.....	43
Filtbråda skumplast.....	43
Filter Twin P3.....	142
Fixkam 3-sidig.....	18
Fixkam 4-sidig.....	18
Fixkam 280 mm.....	18
Fixkam 480 mm.....	18
Fixkamsblad Switch 280 mm.....	20
Fixkamsblad Switch 480 mm.....	20
Fixkam Softgrip 280 mm.....	18
Fixkam Softgrip Hummer 280 mm.....	18
Fixkam Softgrip Hummer 480 mm.....	18
Fixkam Switch Set 280 mm.....	19
Fläcksuddare Grov.....	165
Fläcksuddare Soft.....	165
Fogborste.....	28, 167
Fogdistans Multi.....	22
Fogdistans "U".....	22
Fogkil Roto.....	22
Fogkrats.....	23
Fogplatta 240 mm.....	21
Fogplatta 300 mm.....	21
Fogplatta 480 mm.....	21
Fogplatta hörn 270 mm.....	21
Fogplatta hörn Softgrip 320 mm.....	21
Fogplatta Softgrip 280 mm.....	21
Fog & Rengöringsset Mini.....	27
Fog & Rengöringsset XL.....	27
Fogslev Konisk.....	40
Fogsticka.....	23, 42
Foliedispenser 30.....	36
Foliedispenser 300.....	36
Formbordstejp.....	162
Fotkräm O'Keeffe's Healthy Feet.....	168
Fuktindikator FFM100.....	76
Fyrkantssil.....	189
Fyrkantssil Industri med urtag.....	189
Fyrkantssil Industri utan urtag.....	189
Fäste byggställning.....	139
Fönsterraka EASY.....	159
Förhöjningsring Jafo PF.....	202
Förhöjningsring Purus FHP.....	201
Förhöjningsring Purus FHP flex.....	202
Förlängningsskena Hultafors Libella.....	66
Förstärkningsstag träskaft.....	157
Förvaringshink.....	99
Förvaringslåda Switch 280 mm.....	20
G	
Geringslåda Geramax.....	55
Geringslåda plast.....	55
Glasfibermät.....	35
Glasfiberremsa.....	163
Glasskärare.....	57

Glödlampa halogen.....	139
Golvanslutningsstos Jafo GAS.....	203
Golvanslutningsstos Jafo WC7.....	203
Golvanslutningsstos Jafo WC 30.....	203
Golvborste Plast Borstblandning.....	148
Golvborste Plast Cocosblandning.....	148
Golvborste Plast Propenplast.....	148
Golvborste Trä Borstblandning.....	148
Golvborste Trä Cocosblandning.....	148
Golvborste Trä Cocosblandning med skaftklo.....	148
Golvborste Trä Rent Tagel.....	148
Golvbrunn Jafo PS.....	202
Golvbrunn Purus Brage 75 PP.....	201
Golvbrunn Purus Oden.....	201
Golvbrunnssil.....	188
Golvbrunnssil 197.....	188
Golvbrunnssil Göteborg Lux.....	193
Golvbrunnssil Köpenhamn Lux.....	192
Golvbrunnssil London.....	190
Golvbrunnssil London Lux.....	192
Golvbrunnssil London Lux Black.....	194
Golvbrunnssil Madrid Lux 316.....	196
Golvbrunnssil Malmö Lux.....	193
Golvbrunnssil Malmö Lux Black.....	194
Golvbrunnssil Mosaik.....	188
Golvbrunnssil New Delhi Lux 316.....	196
Golvbrunnssil New York Lux.....	191
Golvbrunnssil Oslo Lux.....	192
Golvbrunnssil Paris Lux.....	191
Golvbrunnssil Purus.....	189
Golvbrunnssil Purus Tile Insert.....	189
Golvbrunnssil Stockholm.....	190
Golvbrunnssil Stockholm Lux.....	191
Golvbrunnssil Stockholm Lux Black.....	194
Golvbrunnssil Stockholm syrafast.....	190
Golvbrunnssil Tile In 316.....	195
Golvbrunnssil Tile In Black.....	195
Golvbrunnssil Tokyo Lux 316.....	196
Golvbrunnssil Äkta mässing.....	188
Golvraga Bygg.....	159
Golvraga Hygien.....	158
Golvraga Hygien Skvättkant.....	158
Golvraga Industri.....	158
Golvraga Oljebeständig.....	159
Golvraga Standard.....	158
Golvskydd.....	124
Golvstativ FS 10.....	74
Gummiklubba.....	54
Gummispackel 200 mm.....	22
H	
Halvmask N5500.....	142
Handdammborste Plast Borstblandning.....	156
Handdammborste Plast Cocosblandning.....	156
Handdammborste Plast Propenplast.....	156
Handdammborste/Tegelborste Trä Propenplast.....	43, 155
Handdammborste Trä Borstblandning.....	155
Handdammborste Trä Cocosblandning.....	155
Handdammborste Trä Rent Tagel.....	155
Handdammborste Trä Unionblandning.....	155
Handdiskmedel Yes.....	169
Handkräm O'Keeffe's Working Hands.....	168
Handlampa RETRO LITE.....	138
Handslipsten.....	42
Handsopskyffel Basic.....	152
Handsträckfilm.....	163
Handsåg Hultafors HBS.....	57

Handsåg Hultafors HBX.....	57
Hantverkarkniv Hultafors HVK.....	58
Hantverkarkniv Hultafors HVK GH.....	58
Hink 10 L.....	166
Hink 12 L.....	45
Hink 20 L Heavy Duty.....	45
Hink 20 L med pip Heavy Duty.....	45
Hink 20 L Standard.....	45
Hink 30 L Twist stop Heavy Duty.....	45
Hink- & Kärivagn.....	46
Hjul till Rengöringsbalja.....	27
Hydrosvamp.....	25
Hörnskydd EAA.....	180
Hörnskydd EAS.....	180
Hörselkåpa Hellberg Secure 2H.....	143
Hörselskydd PerCap.....	143
I	
Iläggarslev Rak Hals.....	38
Iläggarslev Svanhals.....	38
Innerhorn EWI.....	178
Insatsring till diamantklinga.....	89
Inspektionsgaller Köpenhamn.....	199
Inspektionsgaller Stockholm.....	200
Inspektionsgaller Stockholm Black.....	200
Inspektionsslucka.....	199
Inspektionsslucka Black.....	199
J	
Japanspackel.....	63
Japanspackelset.....	63
K	
Kabelvinda 25 meter.....	139
Kabelborr Konisk.....	56
Kabelborr Ställbar.....	55
Kabelborttagare Softgrip.....	54
Kakelfil halvrund.....	54
Kakel- & Glasborr.....	55
Kakelkil Plast.....	23
Kakelkil Trä.....	23
Kakelkryss Large.....	23
Kakelkryss Small.....	23
Kakellist EAQ Rundad.....	176
Kakellist EAT 45°-profil.....	177
Kakellist ESA L-profil 2500 mm.....	174
Kakellist ESA L-profil 2700 mm.....	174
Kakellist ESP L-profil.....	179
Kakellist ESQ Rundad Rostfri.....	176
Kakellist ESQ Rundad Syrafast.....	176
Kakellist ESS L-profil Syrafast.....	174
Kakellist ETA Rundad.....	175
Kakellist ETR Rundad.....	179
Kakellist EWA Innervinkel.....	178
Kakellist Mosaik EAM Kvadrat.....	178
Kakellist TDP Fyrkant.....	177
Kakelmagnet.....	200
Kakelsset Extra.....	22
Kakelsset Flex.....	22
Kakelskärare 300.....	80
Kakelskärare 400.....	80
Kakelskärare/Knäckare.....	80
Kakelskärare Montolit Flashline Set.....	77
Kakelskärare Montolit MP 63P3, 75P3, 93P3.....	77
Kakelskärare Montolit MP 125P3, 155P3.....	77

Kakelskärare Sigma 2B3.....	78
Kakelskärare Sigma 2G.....	78
Kakelskärare Sigma 3E4K.....	79
Kakelskärare Sigma 3L, 3B4, 3C2, 3D4.....	79
Kakelskärare Sigma 6.....	78
Kakelskärare Sigma 7F.....	78
Kakelskärare Sigma 12C1, 12D1, 12E1.....	79
Kakelslev Rektangulär.....	38
Kakelslev Trekantig.....	39
Kakelsnöre.....	23
Kakelsåg.....	55
Kalkfärgborste.....	43
Kanitz polystyrol.....	43
Kanitz polyuretan.....	43
Kaplåda Bihui W500.....	131
Keramiktång Montolit Crab.....	54
Keramiktång papegoj Softgrip.....	54
Keramiktång Softgrip.....	54
Klibbmatta.....	124
Klingstöd Montolit Tutorcut.....	89
Klämring Jafo.....	202
Klämring Purus.....	201
Knivblad Hultafors Krok UBH.....	59
Knivblad Hultafors Prestanda UBP-10.....	59
Knivblad Trapetz.....	59
Knäplatta Foam.....	140
Knäskydd Fento 100.....	141
Knäskydd Fento 200 Pro.....	141
Knäskydd Fento 400 Pro.....	141
Knäskydd hårdplast.....	140
Knäskydd Pro-Fit.....	140
Kol & hållare.....	109
Kombiborste Stål.....	151
Kompaktbultsax Knipex.....	54
Kylvax.....	92
Kökssvamp Grön.....	165
Kökssvamp Vit.....	165

L

Lackpensel.....	60
Lackpenselset.....	60
Laddare till Collomix Xo10NC.....	109
Lagningslev.....	40
Laminatset.....	56
Laser 90° Vinkel.....	71
Laser FL 40 HP.....	72
Laser FL 40-Pocket II.....	71
Laser FLG 40-Powercross Plus Green.....	72
Laser FLG 66-Xtreme Green.....	73
Laser Geo 6X 360° SP Green Kit.....	73
Laser Geo 6X 360° SP Kit.....	73
Laser GeoSpider.....	71
Latexhandske.....	145
Limpistol Rapid EG280.....	57
Limspridare.....	37
Limspridare Fix It.....	24, 37
Listavslut EWC.....	178
Listsax.....	55
Litermätt.....	47
Lock till golvbrunnssil.....	190
Lock till Rengöringsbalja.....	27
Luftrenare Sila 600A3.....	136
Luftrenare Sila 1000A3.....	136
Luftrenare Sila 2000A3.....	137
Luftrenare Sila 5000A3.....	137
Lutningsmätare Geo S-digit 60+.....	66
Lutningsmätare Geo S-digit 60 WL+.....	66

Långskånska polyuretan.....	43
Lös sil.....	190
Lövkvast Trä Propenplast.....	150

M

Mark- & Kantborste.....	151
Maskeringstejp.....	162
Maskeringstejp Fönster.....	162
Maskinblandare Collomix Xo 1 R.....	105
Maskinblandare Collomix Xo 4 R.....	105
Maskinblandare Collomix Xo 6 R.....	105
Maskinblandare Collomix Xo10NC.....	105
Maskinblandare Collomix Xo 55 R.....	105
Microfiberduk Classic.....	164
Microfiberduk Kakel & Glas.....	28, 164
MIDI-Systainer® T-Loc III.....	99
Minibygel.....	37, 62
Miniroller Allround.....	61
Miniroller Foam.....	37, 61
Miniroller Superfine.....	37, 61
Minisvabbgarn Bomull.....	166
Minisvabbhink.....	166
Minisvabbskaft Standard.....	157
Mixerrengörare Collomix.....	47
Mixerstativ Collomix RMX.....	105
Mixervagn 30.....	46
Mixervagn 100.....	46
Mixervagn Collomix LevMix.....	110
Mjölkpapp oplastad.....	125
Mjölkpapp plastad.....	125
Moddiare.....	60
Momentverktyg Spin Level.....	30
Monteringshandske.....	144
Monteringshandske Ergo Tech®.....	144
Monteringshandske EX.....	144
Monteringshandske EX fodrad.....	145
Monteringshandske fodrad.....	144
Monteringspistol Easy Level.....	31
Monteringspistol Easy Level G2.....	31
Monteringsplatta 2 Jafo.....	202
Monteringstång Bihui Base Level.....	32
Mosaiknät.....	33
Multispray WD-40.....	169
Murargalge.....	41
Murarhammare Hultafors MR 500.....	42
Murarhammare Hultafors TB 600.....	42
Murarkloss.....	41
Murarkrycka för dörrar.....	41
Murarkäpp.....	41
Murarsnöre 120 m.....	41
Murarsnöre 160 m.....	41
Murarvinkel.....	68
Murbrukshink 17 L.....	45
Murbrukshink 25 L.....	46
Murslev.....	39
Murslev Jonta.....	40
Mässingsborste.....	64, 151
Mätband Hultafors stål BT.....	68
Mätthink 10 L.....	47

N

Nagelborste Plast Nylonborst.....	167
Nagelborste Trä Naturborst.....	167
Nagelborste Trä Nylonborst.....	167
Nitrilhandske.....	145
Nitrilhandske industri.....	145
Nivåband Easy Level.....	31

Nivåbricka Spin Level.....	30
Nivåclip Seamclip.....	32
Nivådistans Bihui Base Level.....	32
Nivåhatt Easy Level.....	31
Nivåhatt Spin Level.....	30
Nivåkil Bihui Base Level.....	32
Nivåmarkör 60 mm.....	34
Nivåmarkör 100 mm.....	34
Nivåmarkör 105 mm.....	34
Nivåskruv Spin Level.....	30

P

Parkettjäm.....	56
Patronpistol Force.....	24
Patronpistol Skeleton.....	24
Piasavakvast Trä.....	150
Pica BIG Dry.....	70
Pica BIG Dry display Basic.....	70
Pica BIG Dry refill Grafit.....	70
Pica BIG Dry refill Snickarstift.....	70
Pica BIG Dry refill Stonemason.....	70
Pica Classic Grafit.....	70
Pica Classic Permanent.....	70
Pica Dry.....	69
Pica Dry display Basic.....	69
Pica Dry display Grafit.....	69
Pica Dry refill.....	69
Pica Ink.....	69
Pica Ink display.....	69
Piggroller.....	35
Plastglättare.....	44
Plastkvast Trä Propenplast Blå.....	149
Plastkvast Trä Propenplast Röd.....	149
Plastskopa.....	47
Plattlyft Betong.....	48
Plattlyft Bihui L40.....	48
Plattlyft Bihui L130.....	49
Plattlyft enhandsfattning.....	48
Plattlyft Mini.....	48
Plattlyft Montolit med pump.....	48
Plattlyft Montolit Stick.....	49
Plattlyft Montolit Superstick.....	49
Plattlyft två sugkoppar.....	48
Plattsättarhandske.....	144
Plattvibrator Montolit Battle.....	50
Plattving Bihui W23.....	50
Polerpad.....	96
Polerpad kit Montolit PDR.....	97
Polerpad Montolit PDR.....	96
Polerpadshällare.....	96
Polerpadshällare Montolit PDR.....	97
Polerpadset.....	96
Profssvamp.....	25
Puruskniven.....	37, 202
Purusplattan 300 Multi.....	201
Putsavdragare.....	43
Putsavdragare H-formad.....	43
Putshake.....	42
Putsslev Bolle.....	40

R

Refill Clickskrapa.....	64
Rengöringsbalja Rapido.....	27
Rengöringsdukar Work Wipes.....	164
Rengöringsplatta 240 mm.....	26
Rengöringsplatta 280 mm.....	26
Rengöringsplatta Cellulosa.....	26

Rengöringsplatta hörn.....	26
Rengöringsplatta hörn Softgrip.....	26
Rengöringsplatta Softgrip.....	26
Reservdelar kakelskärare Sigma.....	80
Reservdelar till Betongslip Collomix CMG 1700.....	112
Reservtrissa 400.....	80
Reservtrissa Klick-Klock Sigma.....	80
Reservtrissa Sigma.....	80
Reservtrissa Titan Sigma.....	80
Rishalmskvast.....	150
Rivbräda polystyrol.....	42
Rivbräda polyuretan.....	42
Rivbräda Våffla.....	42
Rollerbygel.....	62
Rollerhylsa Allround.....	61
Rollerhylsa Superfine.....	61
Rollerset Allround.....	62
Rotationslaser FL 245HV.....	74
Rotationsmixer Collomix AOX-S.....	111
Rätskiva Aluminium.....	67
Rörelsefogprofil MLB.....	185
Rörelsefogprofil MSA Optimax.....	185
Rörelsefogprofil MSS Optimax.....	185

S

Sanitetsborste.....	167
Silikonborttagare Softgrip.....	24
Silikonfixare.....	24
Silikonpaddel Softgrip.....	24
Skaftklo.....	157
Skarvsladd.....	139
Skoskrapa Grov Blå/Röd.....	150
Skoskrapa Grov Svart/Röd.....	150
Skrubbsvamp Grön.....	165
Skrubbsvamp Vit.....	165
Skruvborttagare Spin Level.....	30
Skurblock.....	28
Skurblockshållare.....	28
Skurblockshållare Skaft.....	28
Skurborste Plast Unionblandning.....	153
Skurborste Plast Vit Fiber.....	153
Skurborste Trä Propenplast.....	153
Skurborste Trä Unionblandning.....	153
Skurborste Trä Vit Fiber.....	153
Skurduk Våffel.....	164
Skurlevang Plast Propenplast.....	154
Skurlevang Plast Unionblandning.....	154
Skurlevang Plast Vit Fiber.....	154
Skurlevang Trä Propenplast.....	153
Skurlevang Trä Unionblandning.....	153
Skurlevang Trä Vit Fiber.....	153
Skyddsglasögon DuraMaxx.....	142
Skyddsglasögon Protégé.....	142
Skyddstejp.....	162
Skärmall Jafo.....	37, 203
Skärslav Rund.....	39
Slagkloss Softgrip.....	56
Slangvattenpass Nivcomp.....	76
Slipstål 280 mm.....	44
Slipstål 480 mm.....	44
Smygvinkel Hultafors SMV.....	68
Smältlim.....	57, 163
Snabbtving Hultafors QCX 15.....	56
Snickarhammare Hultafors TC 20 L.....	57
Snickarpenna.....	70
Snörslå Hultafors CLP.....	68
Snörslåkrita Hultafors Neon grön.....	68
Snörslåkrita Hultafors Röd.....	68

Softgriphandtag Switch.....	20
Sopborste ROBUST.....	152
Sopkvast Trä Propenplast.....	150
Sopset ROBUST.....	152
Sopskyffel ROBUST.....	152
Sopsäck Industri.....	160
Sopsäck Jättegrov.....	161
Sopsäck Jättegrov Expo.....	161
Sopsäck Transparent.....	160
Sopsäck Transparent Expo.....	160
Spikrivbräda.....	42
Spikskor.....	35
Sprayflaska.....	166
Sprayflaska 360°.....	166
Stativ Golv-tak.....	74
Stativ till Slangvattenpass Nivcomp.....	76
Stege Slimstep.....	53
Styrskena Montolit Flashline.....	119
Stålbörste.....	64, 151
Stålbörste med skrapa.....	64, 151
Stålbörste Softgrip.....	64, 15
Stålkvast.....	151
Stålspackel.....	63
Stålspackel Engelsk.....	63
Stålspackel Softgrip.....	63
Stämkniv Hultafors STK.....	58
Stödbord Sigma Jolly Edge.....	113
Stödhandtag Octo Softgrip.....	54, 140
Svampduk.....	164
Svamp Finporig.....	25
Svamp Medelporig.....	25
Systainer® T-Loc II.....	99
Systaineravdelare.....	101
Systainerinsats Fixkam Switch.....	101
Systainerinsats Tebo Diamond.....	100
Systainerinsats Vinkelslip.....	100
Systaineriset Fixkam Switch.....	19, 101
Systaineriset Tebo Diamond.....	94, 100
Säcköppnare Collomix Sharky.....	47
Sänksåg Montolit Moto Flashline.....	119
Sänksåg Montolit Moto Flashline Set.....	119

T

Teleskopskaft Proline.....	64
Teleskopstativ arbetsbelysning.....	139
Terra Level 1 mm.....	214
Terra Level 10 mm.....	214
Terra Level 30 mm.....	214
Tillbehör till Diamantprofilfräs Montolit Toprofile.....	112
Tillbehör till Vinkelslipställ Sigma Jolly Edge.....	113
Tillsatsbord 70241.....	117
Tillsatsbord 90241.....	117
Topparkfilm.....	163
Transportskydd hörn Bihui.....	51
Transportvagn Bihui T280.....	51
Transportvagn Montolit EVO.....	51
Transportväska Sigma.....	79
Trappkvast Trä Piasava.....	150
Trappnos AHD Fluorecerande.....	184
Trappnos NAS 900 mm.....	182
Trappnos NAS 2700 mm.....	182
Trappnos NAT Rundad.....	182
Trappnos NFA Formbar.....	182
Trappnos NIB.....	182
Trappnos NLC Klinker.....	184
Trappnos NSL Retro.....	184
Trappnos NSL Slimline.....	184
Trevågshörn ECO Rostfri.....	176

Trevågshörn EDP Fyrkant.....	177
Trevågshörn EET 45° Utvändig.....	177
Trevågshörn EIQ Invändig.....	175
Trevågshörn EIT Invändig.....	177
Trevågshörn ETC/EAC Utvändig.....	175
Trevågshörn PDP.....	179
Trissa Montolit MP 52-155P3.....	80
Tryckplatta Tile Beater.....	50
Trådsågsblad 150 mm.....	55
Träskaft.....	157
Träskaft Lackerat.....	157
Tungslev Konisk.....	39
Tvångsblandare Collomix TMX 1000.....	111
Tvångsblandare Collomix TMX 1500.....	111
Tvångsblandare Collomix XM 2.....	110
Täckfilm för hårda ytor.....	124
Täckfilm för mattor.....	124
Täckfilt.....	124
Täckfolie.....	125
Täckplast.....	128

U

Universalkniv Hultafors URA.....	59
Universalsax Softgrip.....	63
Urkrämningsrulle Twister.....	27
Utjämningsark för mosaik.....	33

V

Varningsskylt A5 "Stopp! Nylagt Golv".....	143
Varningsskylt stativ "Stopp! Nylagt Golv".....	143
Varningstejp.....	163
Varningstejp "Plattsättning pågår".....	163
Vaskrensare.....	169
Vattendoserare Collomix AQiX.....	47
Vattenpass Hultafors Aluminium Libella 2000.....	66
Vattenpass Hultafors HVP Magnet.....	65
Vattenpasskena Hultafors Libella.....	66
Vattenpass Torped Hultafors.....	65
Vattenpass Tough grip Vattenpass.....	65
Vattenpump S0.....	117
Vattenpump S3.....	117
Vibrationsdämpande handske EX.....	145
Vinkelhake Hultafors proffs.....	68
Vinkelrivbräda.....	44
Vinkelslipställ Sigma Jolly Edge.....	113
Vinylpaket Jafo.....	203
Våtrumset.....	36
Väftejp.....	162

W

WC-set.....	169
WC-set med rensborste.....	169

Y

Ytterhörn ESC.....	174
Ytterhörn EWE.....	178

Ö

Övergångslist CAS.....	181
Övergångslist TAS 900 mm.....	181
Övergångslist TAS 2700 mm.....	181

REGISTER ARTIKELNUMMER

0

002300.....	190
002302.....	190
002325.....	188
002326.....	188
002328.....	188
002330.....	188
002360.....	190
002362.....	190
003045.....	189
003046.....	189
003047.....	189
003048.....	189
003050.....	189
003317.....	38
003549.....	38
003550.....	39
003551.....	40
003575.....	55
003576.....	55
003577.....	55
003592.....	55
003597.....	43
004004.....	23
004071.....	78
004082.....	80
004086.....	27
004096.....	56
004097.....	25
004098.....	25
004304.....	80
004318.....	80
004322.....	80
004326.....	80
005142.....	45
005143.....	45
005145.....	37, 62
005171.....	18
005172.....	18
005173.....	18
005174.....	18
005180.....	26
005182.....	27
005184.....	22
005197.....	21
005220.....	18
005225.....	21
005280.....	43
005403.....	109
005405.....	79
005406.....	26
005407.....	113
005408.....	113
005409.....	97, 113
005410.....	97, 113
005481.....	79
005484.....	79
005485.....	79
005489.....	79
005493.....	79
005494.....	79
005499.....	79
005525.....	44

005630.....	35
005656.....	54
005664.....	54
005668.....	54
005688.....	80
005700.....	54
005701.....	80
005706.....	80
005772.....	199
005774.....	199
008150.....	27
008912.....	35
009022.....	44
009024.....	44
009027.....	38
009028.....	38
009029.....	40
009065.....	24
009067.....	45
009074.....	45
009077.....	46
009078.....	46
009094.....	80
009116.....	41
009117.....	41
009119.....	41
009122.....	67
009123.....	67
009216.....	169
009223.....	55
060101.....	40
060125.....	40

1

105099.....	54
105100.....	31
105103.....	31
105105.....	31
105110.....	31
105200.....	31
105210.....	31
106701.....	203
106703.....	203
106710.....	203
113132.....	202
113522.....	201
113524.....	189
113594.....	37, 202
113930.....	201
125008.....	35
132259.....	23
133614.....	201
133622.....	201
133626.....	201
133649.....	202
133690.....	201
133756.....	189
133761.....	189
133800.....	189
133805.....	189
133822.....	202
133823.....	202

133828.....	202
133854.....	202
133856.....	37, 203
137030.....	203
141315.....	201
141320.....	168
141321.....	168
141322.....	168
141323.....	163
141400.....	169
150263.....	27
150523.....	27
1002516.....	152
1002536.....	152
1002548.....	152
1007801.....	149
1031005.....	148
1031012.....	148
1031013.....	148
1031018.....	148
1031019.....	148
1031020.....	148
1031040.....	153
1031041.....	153
1031050.....	154
1031051.....	154
1031061.....	154
1031062.....	154
1031082.....	156
1031083.....	156
1031089.....	156
1031592.....	142
1031594.....	142
1031750.....	156
1034304.....	142
1034307.....	142
1110031.....	149
1110037.....	149
1111006.....	148
1111020.....	157
1111302.....	148
1111306.....	148
1111401.....	148
1111402.....	148
1111406.....	148
1111501.....	148
1111502.....	148
1111506.....	148
1111509.....	150
1111602.....	148
1111606.....	148
1111702.....	148
1111706.....	148
1117430.....	150
1117440.....	150
1117840.....	149
1117940.....	150
1118028.....	150
1118108.....	150
1120821.....	155
1120822.....	155
1120823.....	155

1120827.....	155
1120829.....	43, 155
1121751.....	156
1121752.....	156
1122224.....	150
1122229.....	150
1130304.....	153
1130307.....	153
1130311.....	153
1132211.....	153
1133011.....	153
1133224.....	153
1133227.....	153
1133304.....	153
1133307.....	153

2

200008.....	109
200022.....	105
200030.....	110
200064.....	112
200065.....	98
200065.....	112
200066.....	112
200107.....	109
200108.....	109
200109.....	109
200470.....	108
200471.....	108
200472.....	108
200473.....	108
200474.....	108
201610.....	195
201612.....	195
201700.....	188
201702.....	188
201800.....	191
201805.....	192
201810.....	191
201815.....	191
201825.....	192
201830.....	192
201835.....	193
201840.....	193
201850.....	194
201852.....	194
201853.....	194
201860.....	200
201865.....	200
201900.....	191
201910.....	191
201920.....	194
201940.....	197
201942.....	198
201944.....	198
201946.....	198
201970.....	197
202010.....	109
202012.....	109
202020.....	196
202022.....	196
202024.....	196
204109.....	39
204116.....	39
204121.....	40
204512.....	40
204598.....	40
204604.....	40
205010.....	136

205011	137	213704	44
205012	137	215000	32
205014	137	215002	32
205015	137	215003	32
205016	137	219151	40
205017	137	219200	112
205018	137	220001	105
205019	137	220004	105
205020	137	220006	105
205155	30	220010	105
205156	30	220011	109
205160	30	220012	109
205161	30	220055	105
205162	30	220075	47
205163	30	220142	42
205164	30	220143	42
205167	29	220320	42
205241	137	220360	42
205243	137	220420	42
205251	137	220585	89
205255	137	220780	21
205256	137	220790	26
205257	137	220863	43
205258	137	220880	25
205259	137	220885	24
205261	136	220893	21
205265	137	220898	118
205266	137	221010	125
205269	137	221011	125
205271	137	221014	125
205272	137	221015	125
205273	137	221490	42
205275	137	221493	44
205276	137	234890	22
206040	38	234902	23
206324	39	234903	23
206349	39	234904	23
206580	79	234905	23
210231	40	234907	80
210900	164	234912	23
211002	28, 164	234913	23
211109	134	234914	23
211231	134	234915	23
211297	134	234920	22
211300	166	234922	22
211306	132	234930	54
211315	28, 167	234937	33
211322	25	234940	55
211344	132	234945	55
211430	132	234949	80
211440	134	234960	26
211445	134	234970	21
211450	134	254004	42
211460	134	2006440	152
211461	134	2111191	150
211462	134	2121113A	157
211464	134	2121115A	157
211465	134	2121118A	157
211466	134	2121215A	157
211467	134	2121218A	157
211469	134	2121415	157
211551	28	2121504	157
211552	28	2181212	167
211554	28	2181868	169
211555	28	2190036	169
211638	133	2190038	169
211650	28	2190073	167
211653	28	2190084	167
211827	134	2191000	167
213703	44	2192206	167

3

300038	118	335003	43
300070	188	335006	92
300075	82	335008	92
300100	163	335010	92
300101	163	335012	92
300143	54	335014	96
300263	95	335015	96
300264	95	335016	96
300270	95	335017	96
300271	95	335018	96
300272	95	335019	96
300276	95	335115	85
300277	95	335125	85
311063	77	336010	94
311075	77	336020	94
311093	77	336060	95
311125	77	336075	94
311155	77	336115	82
311245	80	336125	82
331030	35	336180	82
331050	35	336200	95
333990	93	336225	88
333992	93	337115	86
334001	93	337125	86
334006	92	370800	111
334008	92	370850	111
334010	92	371524	163
334020	92	3126720	164
334028	92	3139653	164
334035	92	3179319	25
334045	92	3179328	25
334050	92	3186820	164
334055	92	3186902	165
334060	92	3186903	165
334068	92	3186911	165
334070	92	3186912	165
334075	92	3186916	165
334110	35		
334115	92		
334160	35		
334210	48		
334215	48		
334232	36		
334245	50		
334252	42		
334278	36		
334279	36		
334290	43		
334292	43		
334330	87		
334332	87		
334334	87		
334336	87		
334380	169		
334420	84		
334425	84		
334430	84		
334500	129		
334502	129		
334504	130		
334506	130		
334508	131		
334510	131		
334570	165		
334982	143		
334984	143		
335001	43		

4

400006	71
400012	41
400013	41
400015	41
400016	41
400017	41
400018	41
400028	190
400029	190
400114	141
400115	141
400116	141
400117	141
400118	141
400119	141
400130	74
400134	56
400139	56
400161	67
400162	67
400163	67
400166	67
400167	95
400175	71
400179	188
400180	188
400183	26
400188	27
400199	78
400200	71

400201	41
400203	41
400204	41
400205	41
400206	41
400208	41
400210	41
400233	199
400234	199
400235	199
400236	199
400237	199
400238	199
400240	74
400242	199
400243	199
400249	74
400255	78
400260	57, 163
400273	115
400278	76
400280	27
400282	72
400286	72
400288	76
400289	73
400291	76
400293	73
400295	73
400296	66
400297	66
400302	35
400303	35
400323	43
400348	109
400385	115
400401	190
400423	78
400460	76
400480	199
400481	199
401210	43
401220	43
404050	98
412030	65
412035	66
412061	65
412078	65
412085	65
412700	107
420120	106
420140	106
420160	106
421119	106
421121	106
421122	107
421123	107
421125	107
421141	106
421142	107
421155	107
421161	106
421162	107
421170	107
421200	47
421210	47
421215	131
442020	32
447001	23

447002	23
447003	23
447004	23
447005	23
448030	65
448031	65
448032	65
472904	68
475002	53
4129602	166
4129603	166
4129605	157
4129607	166
4129608	166
4129920	166
4198535	46
4198538	46

5

500001	108
500091	80
505326	83
505327	83
505374	89
505375	89
505376	89
505387	42
505391	42
505392	45
514010	64
515142	45
515144	45
515146	45
515202	47
534240	46
541065	45
541100	45
554070	47
554080	34
554088	34
554090	140
554100	34
554103	37
554212	47
554280	55
554320	36
554340	67
557002	23
557003	23
582085	87
582150	87
588115	85
588125	85
5100025	151
5100030	151
5100416	64, 151
5100422	64, 151
5100423	64, 151
5100441	64, 151
5100442	64, 151
5100443	64, 151
5100444	64, 151
5100445	64, 151
5120443	64, 151
5120444	64, 151
5172804	164
5183005	165
5183006	165

6

620595	139
641315	45
641316	46
642385	36
650021	139
650022	139
650024	139
660115	89
660125	89
660180	83
660200	83
660230	83
660250	83
660300	83
660301	214
660310	214
660330	214
665063	151
665090	56
665091	56
665100	34
665600	159
6050015	60
6050025	60
6050035	60
6050050	60
6050070	60
6050100	60
6160025	60
6160035	37, 60
6160050	37, 60
6160070	37, 60
6220030	60
6220050	60
6220070	60
6350070	60
6350100	60
6559423	60
6710180	62
6710230	62
6720280	62
6720580	62
6721050	37, 62
6815180	61
6815230	61
6820180	61
6820230	61
6843100	61
6856050	37, 61
6856100	61
6858050	37, 61
6858100	61
6892180	62
6900100	34, 63
6900150	34, 63
6900200	34, 63
6900300	34, 63
6900400	34, 63
6900500	34, 63
6900600	34, 63
6904250	36
6905200	34
6905300	34
6905400	34
6905500	34
6905600	34
6906150	36

6906300	36
6911003	63
6911025	63
6911050	63
6911080	63
6911100	63
6912025	63
6912040	63
6912050	63
6912060	63
6912080	63
6914040	63
6914060	63
6914080	63
6961104	64
6961107	64
6992208	59
6992802	59
6992818	59
6993003	63
6993103	37

7

706500	33
735040	139
735047	138
735048	138
735049	138
735050	139
735051	138
735052	139
741103	50
741104	97, 112
741105	97, 112
741106	112
741109	52
741111	77
741112	119
741114	48
741115	49
741119	119
741120	119
741121	51
741125	112
741126	49
748000	97
748001	96
748002	96
748003	96
748004	97
751009	68
751011	68
751012	68
751013	68
751014	68
751015	68
751016	65
751017	65
751018	66
751019	57
751021	42
751022	42
751023	58
751024	58
751025	58
751026	59
751027	59
751028	59

751031	56	775872	208	869069	145	934029	18
751032	57	775873	208	869071	145	934031	25
751033	57	775910	208	869073	145	934034	21
751034	56	775945	206	869074	145	934037	21
751035	56	776760	124	869075	145	934038	18
751036	66	776780	124	869076	145	934048	80
751037	66	778016	89	869077	145	934055	55
751038	66	778026	89	869078	145	934060	18
751039	58	778215	85	869460	76	934061	18
751040	59	778225	85	869610	125	934062	18
751044	59	778318	83	869630	126	934063	18
751045	59	778320	83	869632	126	934064	18
751046	53	778325	83	869633	128	934065	18
751047	53	778330	83	869634	127	934076	19
751048	53	778340	84	869635	126	934077	20
751049	143	778344	86	869636	128	934078	20
751060	55	778345	86	869640	161	934079	20
751061	55	780018	168	869641	161	934080	20
751081	117	790017	168	869643	160	934081	20
751130	110	7771003	157	869644	160	934082	20
751150	111			869650	127	934083	20
751205	116			881140	34	934084	20
751300	116			8028130	142	934085	20
751670	115			8030274	143	934089	20
751701	117			8030308	142	934090	18
751765	116			8050162	23, 42	934161	70
751900	115			8050163	23, 42	934163	70
751920	117			8231402	157	934164	70
751923	117			8231440	157	934180	69
751930	117			8501035	159	934182	69
751932	117			8510633	162	934183	69
752110	115			8510820	162	934185	69
754000	98			8510925	162	934186	69
754050	98			8510938	162	934190	69
764090	140			8510950	162	934192	69
764100	140			8511150	163	934195	69
770003	51			8513020	163	934196	69
770004	51			8517423	162	934197	69
770005	51			8517426	162	934260	20
770010	52			8518013	163	934261	20
770011	50			8518015	163	934262	20
770012	51			8519720	162	934263	20
770013	48			8519721	163	934264	20
770014	49			8523001	166	934310	70
775050	39			8523002	166	934312	70
775052	39			8523003	166	934313	70
775054	39			8523004	166	934315	70
775740	206			8545145	158	934316	70
775750	206			8545160	158	934800	70
775755	206			8545535	158	936150	65
775756	208			8545545	158	960004	55
775757	208			8545560	158	960010	54, 140
775758	208			8546545	158	960012	56
775759	206			8546560	158	960022	48
775760	206			8546960	158	960027	84
775761	210			8548055	159	960028	84
775762	206			8548075	159	960032	43
775763	208					960034	41
775765	206					960039	24
775770	206					960040	160
775775	206					961015	95
775798	208					970064	53
775799	208					975009	57
775806	209					990010	99
775820	209					990011	100
775825	209					990012	101
775829	209					990020	99
775850	210					990030	100
775860	210					990032	101
		8					
		801102	24				
		801130	24, 37				
		801160	57				
		807201	48				
		820498	200				
		846908	144				
		846909	144				
		846910	144				
		848008	144				
		848009	144				
		848010	144				
		851500	44				
		851600	44				
		856014	21				
		856072	95				
		856073	95				
		856080	35				
		856081	35				
		856083	95				
		856090	80				
		856108	26				
		868000	52				
		869005	128				
		869006	128				
		869007	124				
		869010	124				
		869011	124				
		869020	144				
		869021	144				
		869022	145				
		869023	145				
		869024	145				
		869033	144				
		869034	144				
		869036	144				
		869040	144				
		869041	144				
		869043	144				
		869051	145				
		869052	145				
		869053	145				
		869054	145				
		869062	145				
		869063	145				
		869064	145				
		869068	145				
				9			
				900020	22		
				900022	22		
				908166	23		
				933251	42		
				933316	38		
				934021	23		
				934022	23		
				934027	18		
				934028	18		

990050.....	94, 100
990052.....	19, 101
990090.....	99
991275.....	24

A-T

AHD23300.16.....	184
CAS257.81.....	181
EAA100.81.....	180
EAA100.91.....	180
EAC082.01.....	175
EAC082.81.....	175
EAC082.91.....	175
EAC082.94.....	175
EAC102.01.....	175
EAC102.81.....	175
EAC102.91.....	175
EAC102.94.....	175
EAC122.01.....	175
EAC122.81.....	175
EAC122.91.....	175
EAC122.94.....	175
EAM080.91.....	178
EAQ060.01.....	176
EAQ080.01.....	176
EAQ100.01.....	176
EAQ100.86.....	176
EAQ120.01.....	176
EAQ120.86.....	176
EAS154.84.....	180
EAS304.84.....	180
EAS304.102.....	180
EAS304.117.....	180
EAS304.187.....	180
EAS304.195.....	180
EAS504.84.....	180
EAS504.102.....	180
EAS504.117.....	180
EAS504.187.....	180
EAS504.195.....	180
EAS515.84.....	180
EAT080.81.....	177
EAT080.91.....	177
EAT080.94.....	177
EAT100.81.....	177
EAT100.91.....	177
EAT100.94.....	177
EAT120.81.....	177
EAT120.91.....	177
EAT120.94.....	177
ECQ082.84.....	176
ECQ102.84.....	176
ECQ122.84.....	176
EDP082.81.....	177
EDP082.91.....	177
EDP102.81.....	177
EDP102.91.....	177
EDP102.94.....	177
EDP102.95.....	177
EDP102.96.....	177
EDP122.81.....	177
EDP122.91.....	177
EDP122.94.....	177
EDP122.95.....	177
EDP122.96.....	177
EET082.81.....	177
EET082.91.....	177
EET082.94.....	177

EET102.81.....	177
EET102.91.....	177
EET102.94.....	177
EET122.81.....	177
EET122.91.....	177
EET122.94.....	177
EIQ082.81.....	175
EIQ082.91.....	175
EIQ082.94.....	175
EIQ102.81.....	175
EIQ102.91.....	175
EIQ102.94.....	175
EIQ122.81.....	175
EIQ122.91.....	175
EIQ122.94.....	175
EIT082.81.....	177
EIT082.91.....	177
EIT082.94.....	177
EIT102.81.....	177
EIT102.91.....	177
EIT102.94.....	177
EIT122.81.....	177
EIT122.91.....	177
EIT122.94.....	177
ESA040.80.....	174
ESA060.01.....	174
ESA060.81.....	174
ESA060.91.....	174
ESA067.81.....	174
ESA067.91.....	174
ESA080.01.....	174
ESA080.16.....	174
ESA080.17.....	174
ESA080.18.....	174
ESA080.81.....	174
ESA080.91.....	174
ESA080.94.....	174
ESA087.81.....	174
ESA087.91.....	174
ESA087.94.....	174
ESA100.01.....	174
ESA100.16.....	174
ESA100.17.....	174
ESA100.18.....	174
ESA100.81.....	174
ESA100.86.....	174
ESA100.90.....	174
ESA100.91.....	174
ESA100.94.....	174
ESA107.81.....	174
ESA107.91.....	174
ESA107.94.....	174
ESA120.01.....	174
ESA120.16.....	174
ESA120.17.....	174
ESA120.18.....	174
ESA120.81.....	174
ESA120.86.....	174
ESA120.90.....	174
ESA120.91.....	174
ESA120.94.....	174
ESA127.81.....	174
ESA127.91.....	174
ESA127.94.....	174
ESC082.81.....	174
ESC082.91.....	174
ESC082.94.....	174
ESC102.81.....	174
ESC102.91.....	174

ESC102.94.....	174
ESC122.81.....	174
ESC122.91.....	174
ESC122.94.....	174
ESP060.01.....	179
ESP060.34.....	179
ESP080.01.....	179
ESP080.34.....	179
ESP100.01.....	179
ESP100.34.....	179
ESP120.01.....	179
ESP120.34.....	179
ESQ060.84.....	176
ESQ080.84.....	176
ESQ100.84.....	176
ESQ120.84.....	176
ESQ308.84.....	176
ESQ310.84.....	176
ESS310.84.....	174
ESS312.84.....	174
ETA060.81.....	175
ETA060.91.....	175
ETA080.81.....	175
ETA080.91.....	175
ETA080.94.....	175
ETA100.81.....	175
ETA100.91.....	175
ETA100.94.....	175
ETA120.81.....	175
ETA120.91.....	175
ETA120.94.....	175
ETC062.81.....	175
ETC062.91.....	175
ETR108.01.....	179
ETR108.11.....	179
ETR108.16.....	179
ETR108.34.....	179
ETR128.01.....	179
ETR128.11.....	179
ETR128.16.....	179
ETR128.34.....	179
ETR608.01.....	179
ETR608.11.....	179
ETR608.16.....	179
ETR608.34.....	179
ETR808.01.....	179
ETR808.11.....	179
ETR808.16.....	179
ETR808.34.....	179
EWA150.81.....	178
EWA150.91.....	178
EWC150.81.....	178
EWC150.91.....	178
EWE150.81.....	178
EWE150.91.....	178
EWI150.81.....	178
EWI150.91.....	178
LPS250.84.....	178
LPS250.102.....	178
MLB100.35.....	185
MLB125.35.....	185
MSA080.16.....	185
MSA080.35.....	185
MSA100.35.....	185
MSA125.35.....	185
MSA150.35.....	185
MSS100.16.....	185
MSS100.35.....	185
MSS125.16.....	185

MSS125.35.....	185
NAS207.40.....	182
NAS207.81.....	182
NAS209.40.....	182
NAS209.81.....	182
NAT105.81.....	182
NAT105.91.....	182
NAT125.81.....	182
NAT125.91.....	182
NFA125.81.....	182
NFA125.91.....	182
NIB106.16.....	182
NIB106.35.....	182
NLC106.81.....	184
NLC126.81.....	184
NSL15246.16.....	184
NSL23300.16.....	184
PDP104.01.....	179
PDP104.34.....	179
PDP124.01.....	179
PDP124.34.....	179
PDP604.01.....	179
PDP604.34.....	179
PDP804.01.....	179
PDP804.34.....	179
RSA104.81.....	181
RSA124.81.....	181
TAS107.40.....	181
TAS107.81.....	181
TAS109.40.....	181
TAS109.81.....	181
TDP080.81.....	177
TDP080.91.....	177
TDP100.81.....	177
TDP100.90.....	177
TDP100.91.....	177
TDP100.94.....	177
TDP100.95.....	177
TDP100.96.....	177
TDP120.81.....	177
TDP120.90.....	177
TDP120.91.....	177
TDP120.94.....	177
TDP120.95.....	177
TDP120.96.....	177

TEBO BYGGTILLBEHÖR AB

Blygatan 5, 195 72 Rosersberg, Sweden
+46(0)8-96 70 44 • info@tebo.se • tebo.se

101010

